

日立汎用ポンプ

HITACHI
Inspire the Next

日立汎用ポンプ〈総合カタログ〉

50_{Hz}

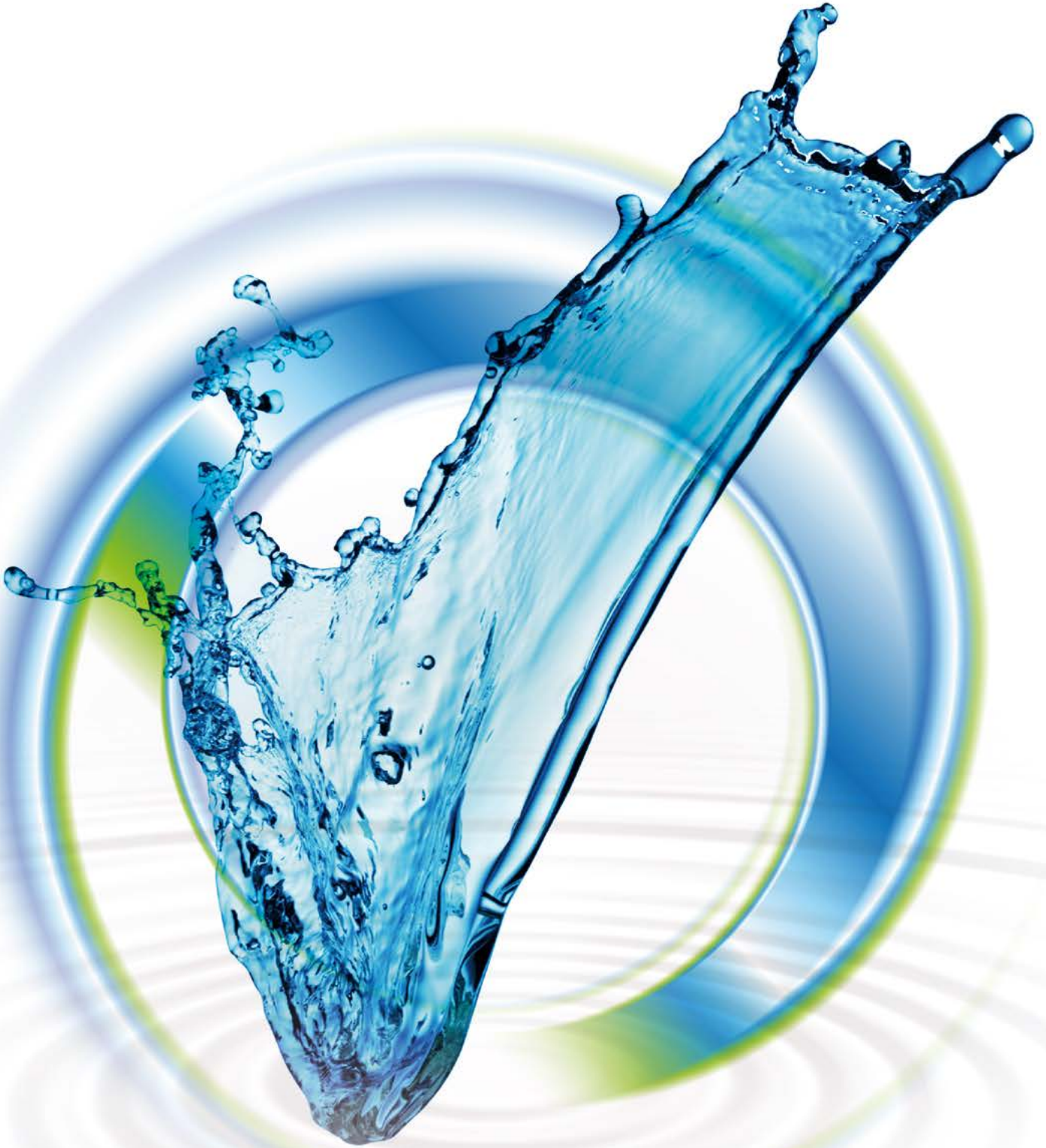

ポンプ・電動機・制御装置の一貫生産

省資源・省エネルギー時代を迎え、産業と生活のあらゆる場で、水の有効活用が叫ばれています。大切な水を十二分に活用するには、使用条件に応じた最適なポンプシステムが必要です。

日立は社会のニーズに最適なポンプをお届けするために、ポンプ・電動機・制御装置を一貫生産しています。

ここでは、各部門のエキパート達が最適なポンプトータルシステムを作り上げるため努力を重ねています。製品開発にあたっては、設計、製作、検査などの各部門が集まってデザインレビューを行い、あらゆる方向から徹底的に高信頼性を追求します。また同時に、旧機械研究所・日立研究所での素材から流体力学にわたる専門の研究陣の成果を取り入れ、機械、電気の総合的な効率向上による製品の省エネルギー化を促進しています。

こうした日立の総合技術が、最近話題の制御装置を含めたポンプシステム、ウォータエース等をはじめとする、日立汎用ポンプに生かされているのです。











から生まれる【プラスα】の信頼性。

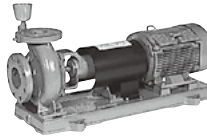

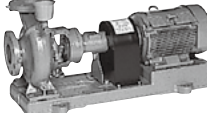
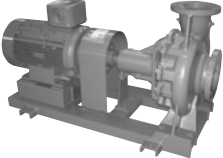
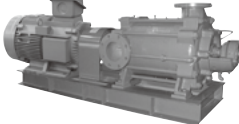
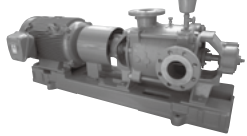
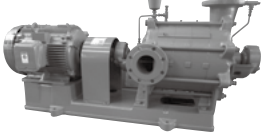
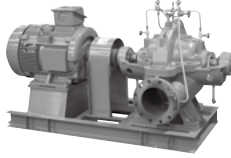
汎用ポンプ用途別一覧表

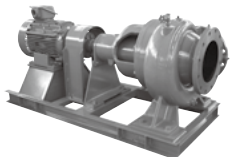
●写真右下の数字は記載ページ

清水用陸上ポンプ	JD形モートルポンプ  トッランナーモーター搭載 HDポンプシリーズ 9	JDM形多段モートルポンプ  トッランナーモーター搭載 HDポンプシリーズ 9
	JL形インラインポンプ  トッランナーモーター搭載 HDポンプシリーズ 10	JC2形うず巻ポンプ  トッランナーモーター搭載 9
	JOVD形モートルポンプ  トッランナーモーター搭載 HDポンプシリーズ 10	JOV2形うず巻ポンプ  トッランナーモーター搭載 10
	HOV形うず巻ポンプ  トッランナーモーター搭載 11	GMN形高揚程多段ポンプ  トッランナーモーター搭載 12
	JG形多段ポンプ  トッランナーモーター搭載 11	GMN形多段ポンプ  トッランナーモーター搭載 12
	DV形両吸込うず巻ポンプ  トッランナーモーター搭載 13	NE形真空ポンプ  トッランナーモーター搭載 13
	SPF形斜流ポンプ  トッランナーモーター搭載 13	CRN形インライン立形多段うず巻ポンプ  トッランナーモーター搭載 12







清水用水中ポンプ 〔一般用、ビル用、水道用〕 揚水、給水、送水、取水など	JU形水中うず巻ポンプ  14	FU形水中うず巻ポンプ  14
	JUP形ステンレス製水中うず巻ポンプ  20	SPU形水中斜流ポンプ  14

深井戸用水中ポンプ	PMUP形、PMUS形、PMU形水中深井戸ポンプ  15
-----------	---





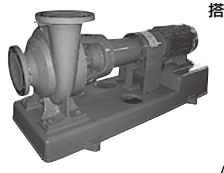

コントロール型 P.M.モーター搭載ポンプ HE Pump	JLH形インラインポンプ JDH形モートルポンプ  8
-------------------------------------	---

汚水汚物用ポンプ

ビル排水用、水洗便所用、
し尿処理場用、下水用

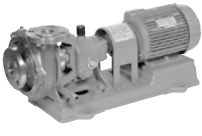

UNP形水中汚水ポンプ  16	USE形水中雑排水ポンプ  16	UBE形水中汚物水ポンプ  17	UN形水中汚水ポンプ  16
US形水中雑排水ポンプ  17	UB形水中汚物水ポンプ  17	UV形水中ボルテックスポンプ  18	BL形横形ブレードレスポンプ トップランナーモーター搭載  18

ステンレスポンプ

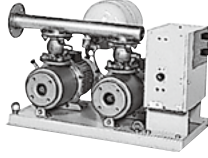

JDP形ステンレス製モートルポンプ トップランナーモーター搭載 HDポンプシリーズ  19	JDS形ステンレス製モートルポンプ トップランナーモーター搭載 HDポンプシリーズ  19	JLP形ステンレス製インラインポンプ トップランナーモーター搭載 HDポンプシリーズ  19	JLS形ステンレス製インラインポンプ トップランナーモーター搭載 HDポンプシリーズ  19
JCS2形うず巻ポンプ  20	NJP形ステンレス製多段モートルポンプ トップランナーモーター搭載 HDポンプシリーズ  20	SVF形ステンレス製ポンプ トップランナーモーター搭載  20	

圧力式
自動給水ユニット

ウォーターエース

FitLive*1対応インバータ・ウォーターエース  ※1 クラウド監視サービスFitLive*1は日立の登録商標です。(登録商標番号 5908316号) 21	ニューロジュニア・ウォーターエース Sシリーズ(ステンレスポンプ) トップランナーモーター搭載 HDポンプシリーズ搭載  23		
増圧給水設備(水道直結ブースタポンプ給水ユニット) トップランナーモーター搭載 HDポンプシリーズ搭載 ダイレクト・ウォーターエース  25	ダイレクト・ウォーターエース(スタンドタイプ) HDポンプシリーズ搭載  26	ウォーターエース トップランナーモーター搭載 HDポンプシリーズ  23	ミスター・ウォーターエース トップランナーモーター搭載 HDポンプシリーズ  24

防災機器

US形消火ポンプユニット トップランナーモーター搭載  27	JU形水中消火ポンプユニット  28
--	---

機種別仕様一覧表

機名 (形式)	設置場所	駆動方式	取扱液		許容押込み圧力ヘッド (m)	構造			フランジ取付寸法 (形状)	材質			本文ページ
			液質	温度 (°C)		羽根車	軸封	軸受		ケーシング	羽根車	主軸	
JD形 モートルポンプ	屋外	2極 電動機一体	清水	0~100	70・ポンプ締切全揚程	クローズ	メカニカル シール	玉軸受	JIS 10K 薄 JIS 10K 並	FC200 FC250	CAC406 (BC6)	SUS304 SUS403	9
JDH形 モートルポンプ	屋外	PM モーター一体	清水	0~100	70・ポンプ締切全揚程	クローズ	メカニカル シール	玉軸受	JIS 10K 薄 JIS 10K 並	FC200	CAC406 (BC6)	SUS304	8
JDM形 多段モートルポンプ	屋外	2極 電動機一体	清水	0~100	100・ポンプ締切全揚程	クローズ	メカニカル シール	玉軸受	JIS 10K 並	FC200	CAC406 (BC6)	SUS304 SUS403	9
JL形 インラインポンプ	屋外・ 配管途中	2極 電動機一体	清水	0~100	70・ポンプ締切全揚程 100・ポンプ締切全揚程	クローズ	メカニカル シール	玉軸受	JIS 10K 薄 JIS 10K 並	FC200	CAC406 (BC6)	SUS403	10
JLH形 インラインポンプ	屋外	PM モーター一体	清水	0~100	70・ポンプ締切全揚程	クローズ	メカニカル シール	玉軸受	JIS 10K 薄	FC200	CAC406 (BC6)	SUS304	8
JC2形 うず巻ポンプ	屋外	2極 電動機直結	清水	0~100	70・ポンプ締切全揚程 100・ポンプ締切全揚程	クローズ	メカニカル シール	玉軸受	JIS 10K 薄 JIS 10K 並	FC200 FC250	CAC406 (BC6)	SUS403	9
JOVD形 モートルポンプ	屋外	4極 電動機一体	清水	0~100	40	クローズ	メカニカル シール	玉軸受	JIS 10K 並	FC200	CAC406 (BC6)	SUS403	10
JOV2形 うず巻ポンプ	屋外	4極 電動機直結	清水	0~100 (125×100Z, は0~60)	40 (125×100Z ₄ -537は39)	クローズ	メカニカル シール	玉軸受	JIS 10K 並	FC200	CAC406 (BC6)	SUS403 or SUS420J2	10
HOV形 うず巻ポンプ	屋内	2極・4極・ 6極 電動機直結	清水	0~100	120・ポンプ締切全揚程	クローズ	パッキン	玉軸受	JIS 10K 並	FC200	FC200	S45C	11
JG形 多段ポンプ	屋内	2極 電動機直結	清水	0~100	60 (標準:10以下)	クローズ	パッキン	玉軸受	JIS 10K 並 JIS 20K	FC200 FCD400	CAC406 (BC6)	S45C	11
GMN形 多段ポンプ	屋内	4極 電動機直結	清水	0~100	40, 60 (標準:10以下)	クローズ	パッキン	玉軸受, メタル	JIS 10K 並 JIS 20K	FC200	CAC902	S45C	12
DV形 両吸込うず巻ポンプ	屋内	4極・6極 電動機直結	清水	0~100	30 (標準:10以下)	クローズ	パッキン	玉軸受	JIS 10K 薄 JIS 10K 並	FC200	FC150	S45C	13
NE形 真空ポンプ	屋内	4極 電動機一体	空気	0~40	—	ローター	パッキン	玉軸受	ネジ込み	CAC402	CAC402 CAC403	S45C	13
SPF形 斜流ポンプ	屋内	4極・6極・8極 電動機直結・ ベルト掛け	清水	0~100	5	斜流 オープン	パッキン	玉軸受	JIS 10K 薄	FC200	FC150	S45C	13

陸上ポンプ

機名(形式)	設置場所	駆動方式	取扱液		許容押込み 圧力ヘッド (m)	構造			フランジ 取付寸法 (形状)	材質			本文 ページ
			液質	温度 (℃)		羽根車	軸封	軸受		ケーシング	羽根車	主軸	
JU形 水中うず巻ポンプ	水中	2極 水封式水中電動機	清水	0~40	—	クローズ	オイル シール	メタル	JIS 10K 並	FC200	CAC406 (BC6)	SUS420J2	14
FU形 水中うず巻ポンプ	水中	2極 水封式水中電動機	清水	0~40	—	クローズ	オイル シール	メタル	JIS 10K 並	FC200	CAC406 (BC6)	SUS420J2	14
SPU形 水中斜流ポンプ	水中	2極・4極・6極 水封式水中電動機	清水	0~40	—	クローズ	オイル シール	メタル	JIS 10K 薄	FC200	FC200	SUS403	14
PMU形 水中深井戸ポンプ	水中	2極 水封式水中電動機	清水	22kW 以下: 0~35 30kW以上: 0~25	—	クローズ	オイル シール	メタル	地上部: JIS 10K 薄 ポンプ) 深井戸水中 モートルポンプ 揚水管 JIS フランジ	FC200	CAC406 (BC6)	SUS420J2	15
PMUP形 水中深井戸ポンプ	水中	2極 水封式水中電動機	清水	0~35	—	クローズ	オイル シール	メタル	地上部: JIS 10K 薄 ポンプ) 深井戸水中 モートルポンプ 揚水管 JIS フランジ	井戸径 100mm SCS13A 井戸径 150mm SCS14A	樹脂 SUS304	SUS304 SUS431	15
PMUS形 水中深井戸ポンプ	水中	2極 水封式水中電動機	清水	22kW 以下: 0~35 30kW以上: 0~25	—	クローズ	オイル シール	メタル	地上部: JIS 10K 薄 ポンプ) 深井戸水中 モートルポンプ 揚水管 JIS フランジ	SCS13	SCS13	SUS420J2	15
UNP形 水中汚水ポンプ	水中	2極 乾式水中電動機	汚水	0~40	—	クローズ	メカニカ ルシール	玉軸受	小判形	樹脂	樹脂	SUS304	16
UN形 水中汚水ポンプ	水中	2極 乾式水中電動機	汚水	0~32 (型番にXが付か ない機種) 0~40 (形番にXが付く 機種)	—	オープン	メカニカ ルシール	玉軸受	小判形 (0.25~1.5kW) JIS 10K 並 (2.2~3.7kW)	FC200	焼結合金 (0.25~0.4kW) FC200 (0.75~3.7kW)	SUS420J2 (0.25~1.5kW) SUS403 (2.2~3.7kW)	16
USE形 水中雑排水ポンプ	水中	2極 乾式水中電動機	雑排水	0~40	—	ボルテックス	メカニカ ルシール	玉軸受	小判形	樹脂	樹脂	SUS304	16
US形 水中雑排水ポンプ	水中	2極 乾式水中電動機	雑排水	0~32 (型番にXが付か ない機種) 0~40 (形番にXが付く 機種)	—	ノンクログ	メカニカ ルシール	玉軸受	小判形 (0.25~1.5kW) JIS 10K 並 (2.2~3.7kW)	FC200	FC200	SUS420J2 (0.25~1.5kW) SUS403 (2.2~3.7kW)	17
UBE形 水中汚物水ポンプ	水中	2極 乾式水中電動機	汚物	0~40	—	ボルテックス	メカニカ ルシール	玉軸受	小判形	樹脂	樹脂	SUS304	17
UB形 水中汚物水ポンプ	水中	2極・4極・6極 乾式水中電動機	汚物	0~32 (型番にXが付か ない機種) 0~40 (形番にXが付く 機種)	—	ブレードレス (2Pはボル テックス)	メカニカ ルシール	玉軸受	小判形 (0.4~1.5kW) JIS 10K 並 (2.2kW~)	FC200	FC200	SUS403 SUS420J2	17
UV形 水中ボルテックスポンプ	水中	2極・4極 乾式水中電動機	汚物	0~40	—	ボルテックス	メカニカ ルシール	玉軸受	小判形 (0.75~1.5kW) JIS 10K 並 (2.2~11kW)	FC200	FC200	SUS420J2	18
BL形 横形ブレードレスポンプ	陸上・ 屋内	ベルト掛け、4極・ 6極 電動機直結	汚物	0~40	0.3~10	クローズ または オープン	パッキン	玉軸受	JIS 10K 薄	FC200	FC200	SUS403	18

水中ポンプ

陸上

水中

給水ユニット

ステンレス

防災機器

機種別仕様一覧表

機名 (形式)	設置場所	駆動方式	取扱液		許容押込み 圧力ヘッド (m)	構造			フランジ 取付寸法 (形状)	材質			本文 ページ
			液質	温度 (°C)		羽根車	軸封	軸受		ケーシング	羽根車	主軸	
JDP形	屋外	2極電動機一体	清水	0~90	100-ポンプ 締切全揚程	クローズ	メカニカル シール		JIS 10K 並	SUS304	SUS304	SUS304	19
JDS形	屋外	2極電動機一体	清水	0~100	100-ポンプ 締切全揚程	クローズ	メカニカル シール		JIS 10K 並	SCS13	SCS13	SUS304 (0.4~3.7kW) SUS403 (5.5~7.5kW)	
JCS2形	屋外	2極電動機直結	清水	0~100	100-ポンプ 締切全揚程	クローズ	メカニカル シール		JIS 10K 並	SCS13	SCS13	SUS304	20
JLP形	屋内	2極電動機一体	清水	0~100	40	クローズ	メカニカル シール	玉軸受	JIS 10K 薄	SUS304L	SUS304L	SUS304	19
JLS形	屋外	2極電動機一体	清水	0~100	100-ポンプ 締切全揚程	クローズ	メカニカル シール		JIS 10K 並	SCS13	SCS13	SUS304	
NJP形	屋内	2極電動機一体	清水	0~60	100-ポンプ 締切全揚程	クローズ	メカニカル シール		JIS 10K 薄 JIS 10K 並	ステンレス鋼板	SUS304	SUS420J2	20
SVF形	屋内	2極・4極電動機直結	海水・ 化学液	-20~170	100-ポンプ 締切全揚程	クローズまたは オープン	パッキン	JIS 10K 並	SCS13A SCS14A	SCS13A SCS14A	SUS304		
JLSH形	屋外	PM モーター体	清水	0~100	100-ポンプ 締切全揚程	クローズ	メカニカル シール		JIS 10K 並	SCS13	SCS13	SUS304	8
JUP形	水中	2極水封式水中電動機	清水	0~40	-	クローズ	オイル シール	メタル	JIS 10K 並	SUS304 SCS13	SUS304	SUS420J2	20

ステンレスポンプ

ポンプリニューアル時のご注意

1. 当社のポンプをリニューアルされる場合は、ポンプに取り付けてある銘板(ポンプと電動機が一体形の場合は電動機に取り付け)に記載しております製造番号(MFG.No)をご確認いただき、その製造番号をお知らせください。既納品のポンプ仕様が特殊な場合があります。

[注記]

給水ユニット(ウォーターエース)の場合は、制御盤の扉正面もしくは圧力タンクに給水ユニットの銘板が取り付けられていますので、その銘板の製造番号をお知らせください。

【製造番号の記載位置】

製造番号はアルファベット“H”または“M”で始まる英数字です。

2. 陸上ポンプはモデルチェンジ等により電動機の形式や端子箱の位置が変更になっている機種がありますので、ご用命の際には納入仕様書等で事前にご確認ください。
3. 水中ポンプ(JU形水中うず巻ポンプ)はフランジのボルトサイズを変更している機種がありますので、ご用命の際には納入仕様書等で事前にご確認ください。

JDH形モートルポンプ

建築物
給水

冷温水
循環

クーリング
タワー

工場内
給水

園芸

プラント
セット

JLH形インラインポンプ

温 水
循環

クーリング
タワー

プラント
セット

JLSH形ステンレス製インラインポンプ

温 水
循環

クーリング
タワー

プラント
セット



JDH形モートルポンプ

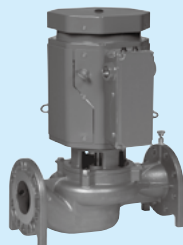

JLH形インラインポンプ

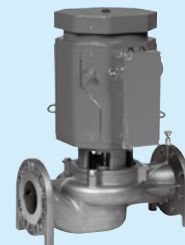

JLSH形ステンレス製インラインポンプ

●特長

- ① インバータ盤の設置不要
- ② IE3よりも高効率なPMモータ搭載
- ③ IP44屋外仕様の耐環境構造
- ④ 50/60Hz地域共用可能
- ⑤ 既設汎用ポンプとの置き換えが可能

●選定図表

〈JDH形モートルポンプ〉

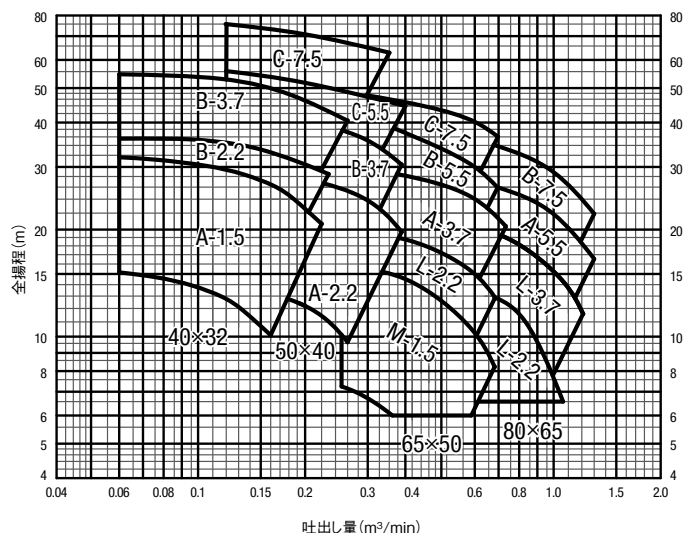

●選定図表

〈JLH形インラインポンプ〉

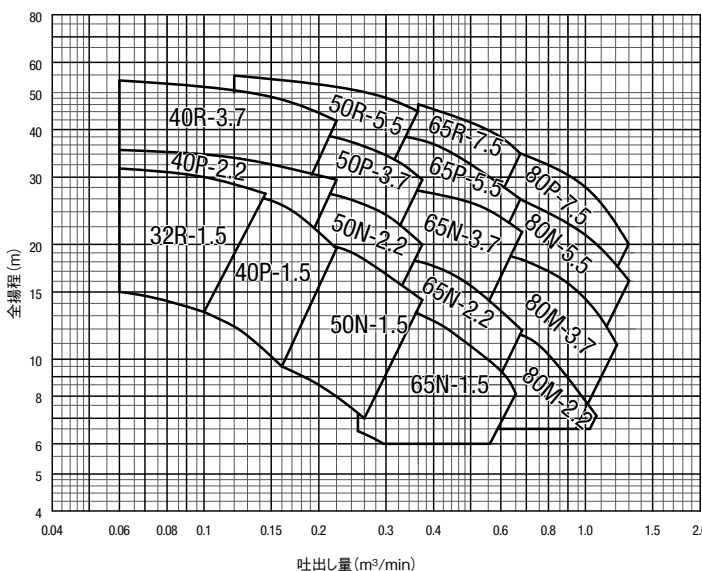

●選定図表

〈JLSH形ステンレス製インラインポンプ〉

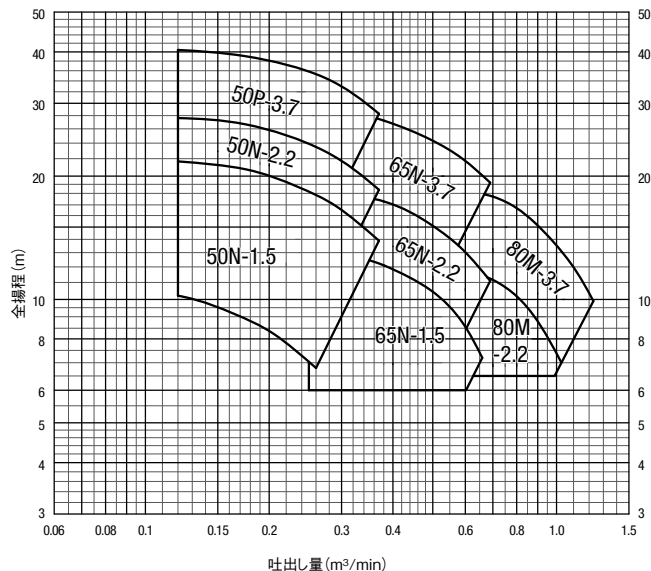

JD形モートルポンプ

建築物給水 冷温水循環 クーリングタワー 工場内給水 園芸 プラントセット

JC2形うず巻ポンプ

建築物給水 冷温水循環 クーリングタワー 工場内給水 ボイラー給水 かんがい 簡易水道



HAポンプ
シリーズ

JD形モートルポンプ

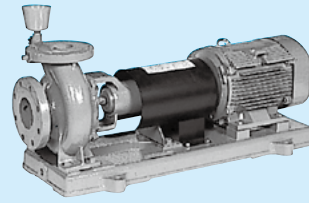

JC2形うず巻ポンプ

●特長

- ① B.P.O.(バックプルアウト)構造により、吸吐配管はそのままポンプの分解・組み立てができます。
- ② 電動機と一体型のため心出しの必要がありません。(JD形)
- ③ 2極電動機一体型のため、小型・軽量です。(JD形)
- ④ 2極電動機採用により小型・軽量です。(JC2形)

●簡易赤水防止品 ナイロンコーティングポンプを用意しております。(ただし、液温40℃以下)

●選定図表

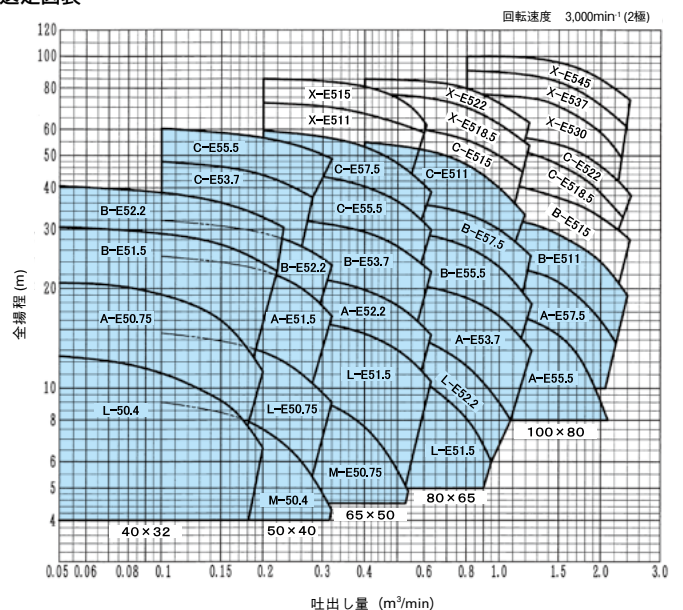

JDM形多段モートルポンプ

建築物給水 冷温水循環 クーリングタワー ボイラー給水 かんがい 簡易水道

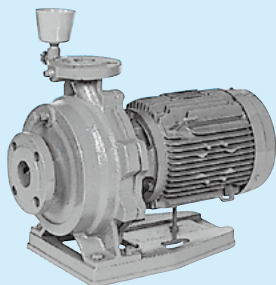

HAポンプ
シリーズ

●特長

- ① 2極電動機採用により小型・軽量でユニット品の組み込みに適しています。
- ② B.P.O.(バックプルアウト)構造により、吸吐配管はそのままポンプの分解・組み立てができます。

●選定図表

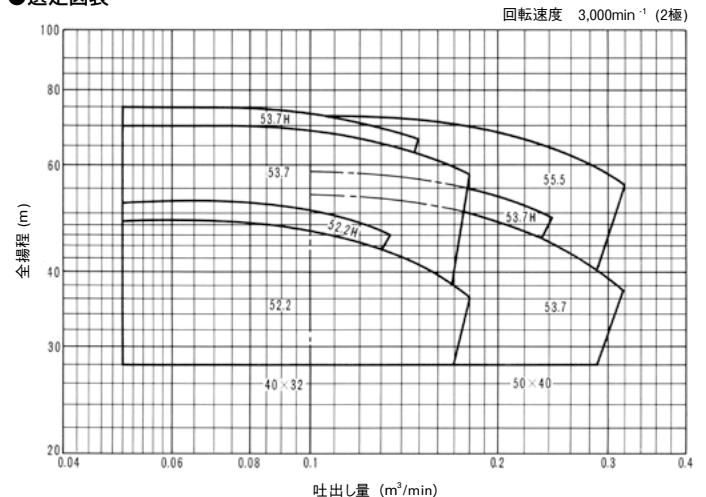

JL形インラインポンプ

温水循環 クーリングタワー プラントセット



HDポンプシリーズ

●特長

- ①小型・軽量でパイプラインに組み込めるので、据え付けスペースをとみません。
- ②B.P.O. (バックプルアウト)構造により、吸吐配管をそのままにして分解・組み立てができます。

●選定図表

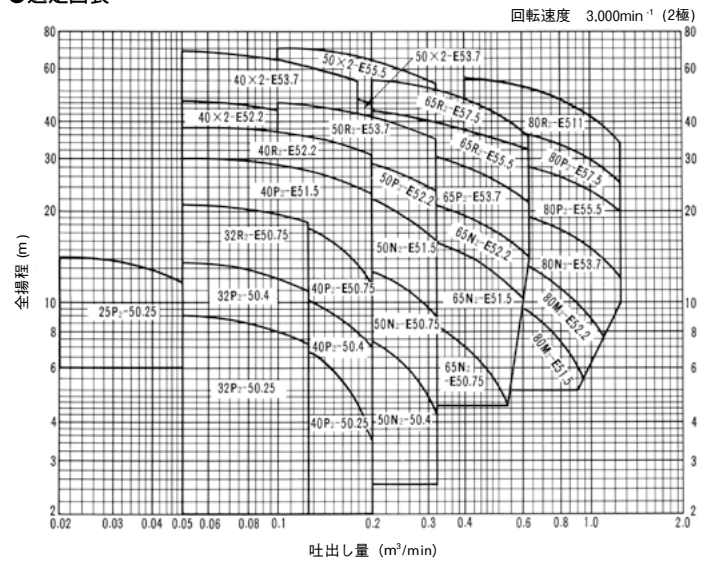

JOVD形モートルポンプ

建築物給水 冷温水循環 クーリングタワー 工場内給水 ボイラー給水 かんがい 簡易水道

JOV2形うず巻ポンプ

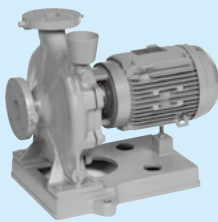

HDポンプシリーズ

JOVD形モートルポンプ

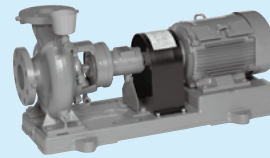

JOV2形うず巻ポンプ

●特長

- ①保守が容易です。
- B.P.O. (バックプルアウト)形のため、吸吐配管はそのままポンプの分解・組立が可能です。
- JOVD形モートルポンプは電動機一体形のため、運転中、始動停止による心狂いの心配がなく、心出しの必要がありません。
- 十分な容量の密封形玉軸受を備えており給油が不要です。
- ②ポンプ性能が優れています。
- 高効率、高性能で安定した特性をもっています。
- ③据付面積が節約できます。
- 電動機一体形のためコンパクトです。
(JOVD形モートルポンプ)

●選定図表

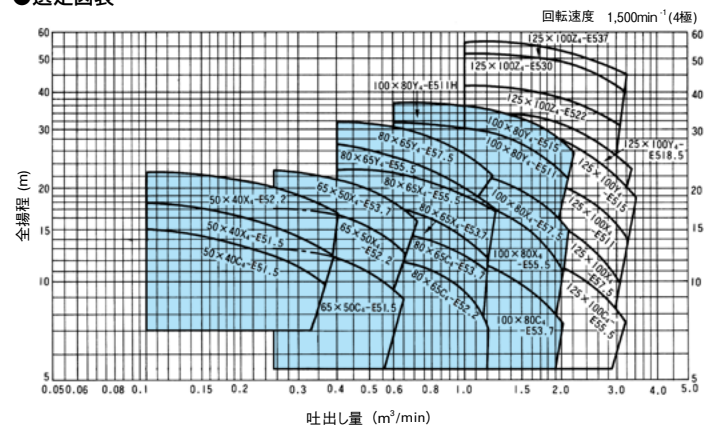

■ 青枠内 JOVD形モートルポンプ、JOV2形うず巻ポンプ
 □ 青枠以外 JOV2形うず巻ポンプ
 ■ 青枠内はJOVD形モートルポンプを優先してご選定ください。

HOV形うず巻ポンプ

高層ビル用
冷温水
循環

建築物
給水

クーリング
タワー

工場内
給水

かんがい

上水道

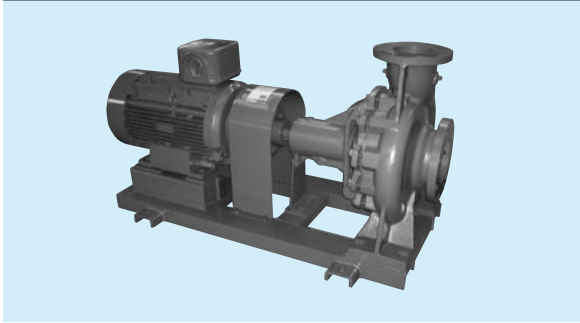

●特長

- ①材質や軸封部の変更により高い押込圧力に対応します。
- ②B.P.O. (バックプルアウト) 構造により、吸吐配管はそのままでポンプの分解・組み立てができます。

●選定図表

(2極) (4極)

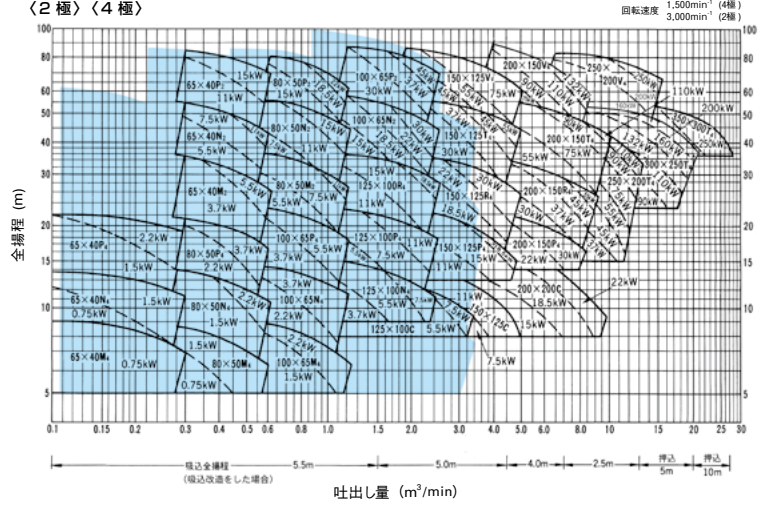

注) 図で示した範囲はJC2 (9頁)、JOV2 (10頁) を優先してご選定ください (ただしJC2、JOV2の耐圧をこえる場合にはHOV形でご選定ください。)

仕様吐出量をこえた点で使用されますと出力オーバーとなったり、キャビテーションが発生したりして、ポンプ寿命を著しく低下させることがあります。

(6極)

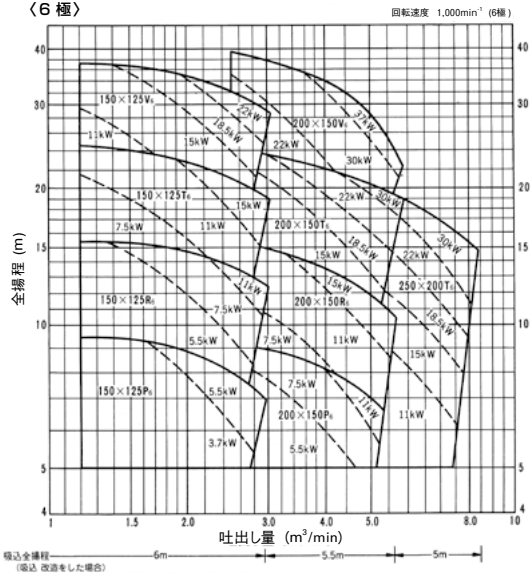

JG形多段ポンプ

建築物
給水

工場内
給水

ボイラー
給水

上水道

園芸

簡易
水道

かんがい

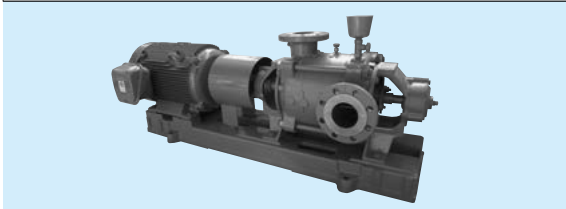

●特長

- ①2極電動機の採用により小型軽量です。

●選定図表

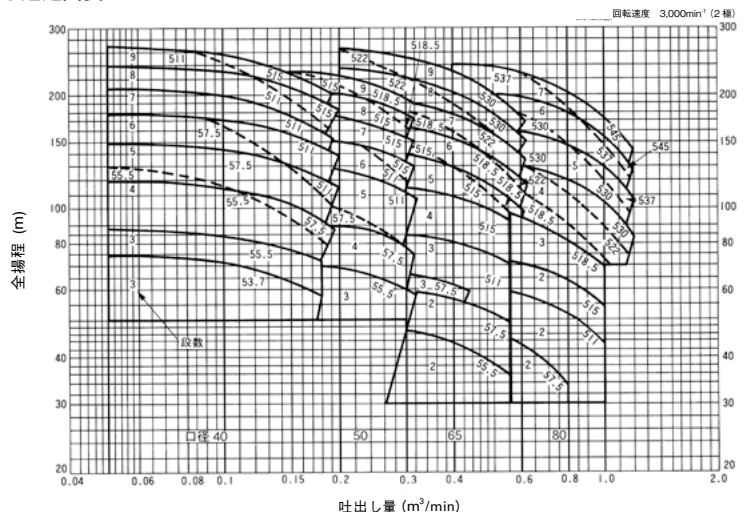

GMN形多段ポンプ

建築物
給水

工場内
給水

ボイラー
給水

上水道

簡易
水道

園芸

かんがい

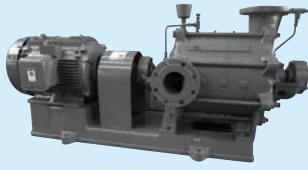

●特長

- ①軸受に密封形玉軸受を使用していますので、給油の必要がなく、日常の保守が容易です。
- ②軸推力釣合わせ機構にバランスフィン方式、バランス形羽根車を採用していますので、磨耗部品が少なく保守が容易です。

●選定図表

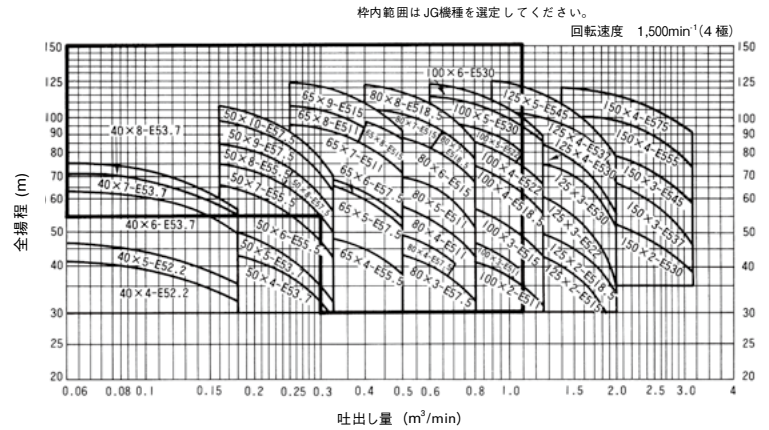

GMN形高揚程多段ポンプ

建築物
給水

工場内
給水

ボイラー
給水

上水道

園芸

簡易
水道

かんがい

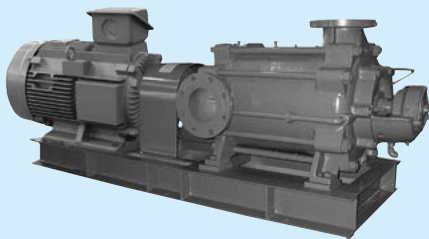

●特長

- ①保守が容易です
軸受は信頼性の高い構造となっており、軸推力を受けるつりあいディスク部分の摩耗は、外部インデックスで指示されます。
- ②ポンプ性能が優れています。
高効率で吸込性能が良く、広い範囲に適用できます。

●選定図表

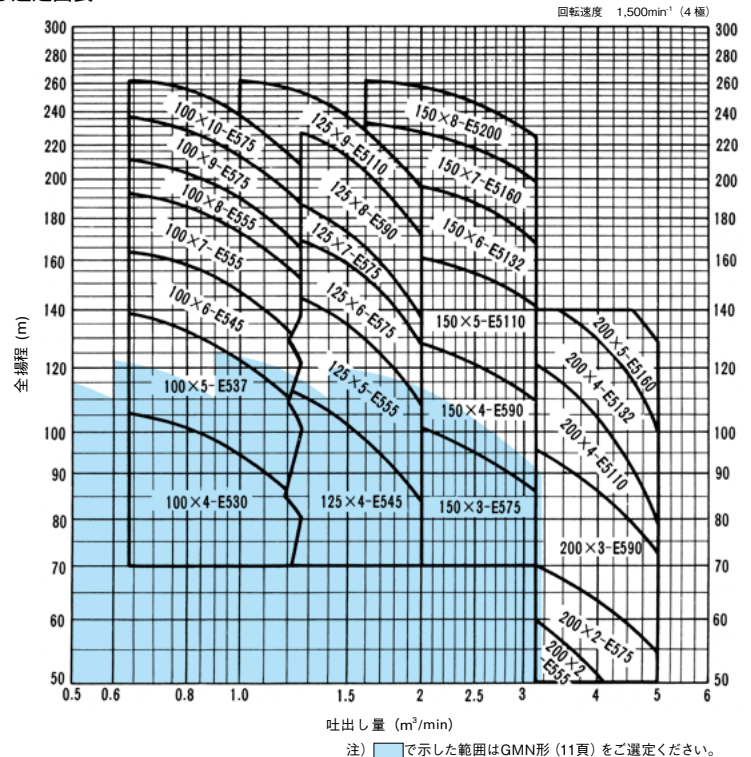

CRN形インライン立形多段うず巻ポンプ

工場内
給水

ボイラー
給水

園芸

かんがい



●特長

- ①赤水の心配がありません。接液部の材質にステンレス材を採用。
- ②広範囲の水量、揚程を豊富な品揃えでカバーします。
- ③ステンレスプレス羽根車はレーザー照射による連続溶接構造により、高効率を実現しました。(口径65A以上)
- ④立形インライン設計により据付け面積は横形ポンプ(軸直結タイプ)の約1/4です。

DV形両吸込うず巻ポンプ

図 芸

かんがい

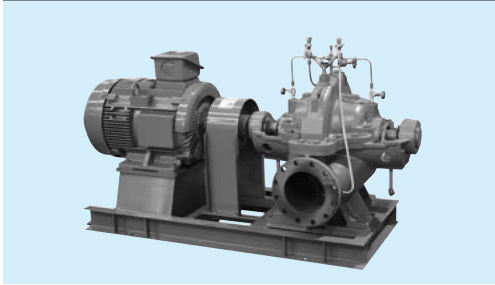

●特長

- ①ケーシングが水平二つ割構造のため、配管や電動機はそのままにして分解・点検ができます。
- ②吸込み、吐出し方向は水平方向で右吸込み、左吸込みのいずれも可能です。

注) 仕様吐出し量をこえた点で使用されますと出力オーバーとなったり、キャビテーションが発生したりしてポンプ寿命を著しく低下させることがあります。

●選定図表
<4極>

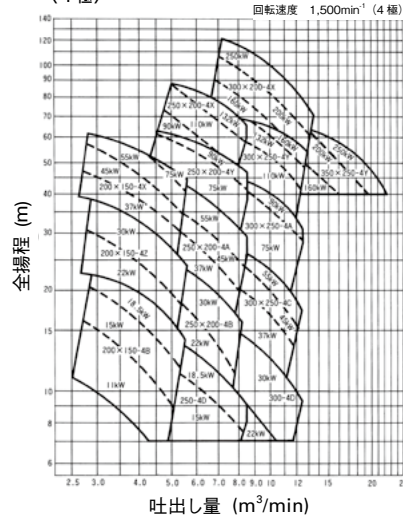

<6極>

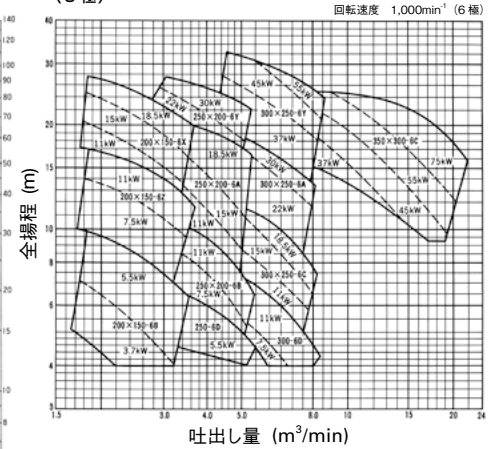

NE形真空ポンプ

ポンプ
満水

脱 水

乾 燥



●特長

- ①水封式のため吸気のために水が流入しても差支えありません。
- ②ポンプと電動機一体型のため据え付けが容易です。
- ③連続運転が可能のため、満水用以外にもご使用いただけます。

●標準仕様

周波数 (Hz)	吸込み方式	出力 (kW)	ポンプ口径 (mm)	最 大 風 量 (m³/min)	最 大 真 空 度 (kPa) {mmHg}	全負荷電 流 (A)
50	片吸込み	0.75	20	0.3	67 {500}	3.9
		2.2	32	1.1	77 {580}	10.0

注) 1) 電流値は変更になる場合があります。

SPF形斜流ポンプ

産 業
排 水

かんがい

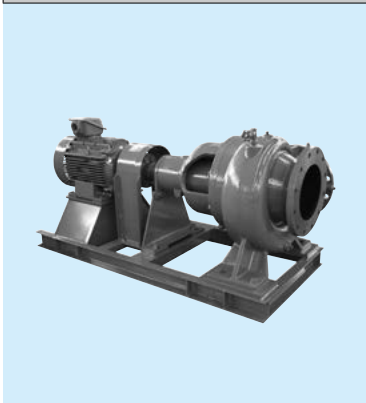

●特長

- ①オープン羽根車を使用していますので、多少の汚水を含む排水用にもご使用いただけます。
- ②吸・吐配管はそのままにしてポンプの分解・組み立てができ、保守が容易です。
- ③ベルト掛け運転および、電動機直結形運転も可能です。

●選定図表

<電動機直結形>

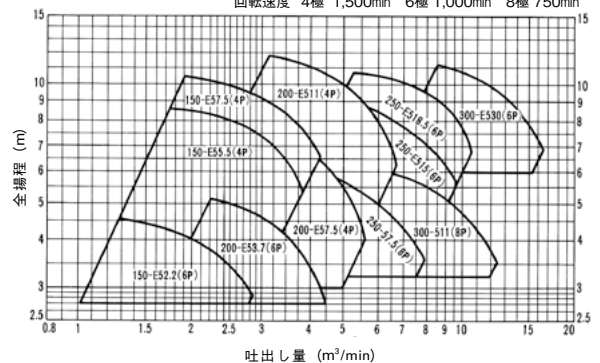

JU形水中うず巻ポンプ

- 建築物
給水
- 工場内
給水
- 上水道
- 簡易
水道
- かんがい



●特長

- ①ポンプ部、電動機部がすべてビツ内に納まるのでポンプ室を設ける必要がなく、据え付け面積もわずかです。
- ②ポンプ部、電動機部が一体構造で、直結心出し作業が不要となり、取り扱いが容易です。

注)

- 過大または過小水量での運転はキャビテーションが発生し、ポンプ寿命を著しく低下させることがあります。
- 吐出し側に仕切弁を設け、強制的に絞って使用する用途の設備には必ずポンプ出口に放流配管を設け、過小水量域での連続運転を防止するようご計画ください。(放流配管のサイズなどは当社にご相談ください。)

●選定図表

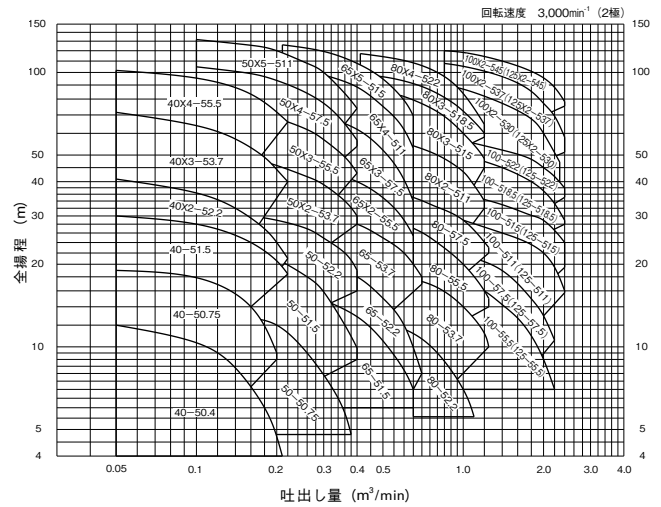

FU形水中うず巻ポンプ

- 噴水
- 灌設備



●特長

- ①基礎工事が簡単で池や水槽への据え付けが容易です。
- ②噴水専用吸込みガードが標準付属のため、木葉の付着などでも安心です。
- ③横置設置のため低水位やフローティング噴水にも運転可能です。

注)

- 過大または過小水量での運転はキャビテーションが発生し、ポンプ寿命を著しく低下させることがあります。
- 吐出し側に仕切弁を設け、強制的に絞って使用する用途の設備には必ずポンプ出口に放流配管を設け、過小水量域での連続運転を防止するようご計画ください。(放流配管のサイズなどは当社にご相談ください。)

●選定図表

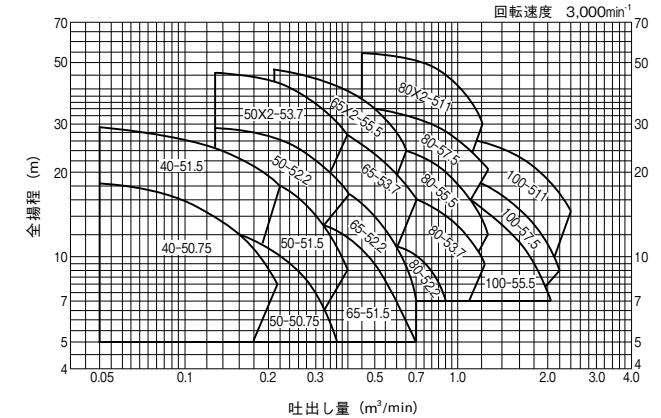

SPU形水中斜流ポンプ

- 上水道
- かんがい
- 雨水、汚水
排水
- 河川
取水

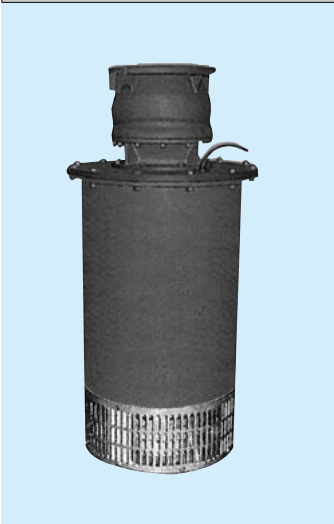

●特長

- ①水中電動機は耐水・耐熱性に優れた特殊電線を使用しています。
- ②電動機内への異物の浸入を防止する特殊軸を採用しています。

注)

- 過大または過小水量での運転はキャビテーションが発生し、ポンプ寿命を著しく低下させることがあります。
- 吐出し側に仕切弁を設け、強制的に絞って使用する用途の設備には必ずポンプ出口に放流配管を設け、過小水流域での連続運転を防止するようご計画ください。(放流配管のサイズなどは当社にご相談ください。)

●選定図表

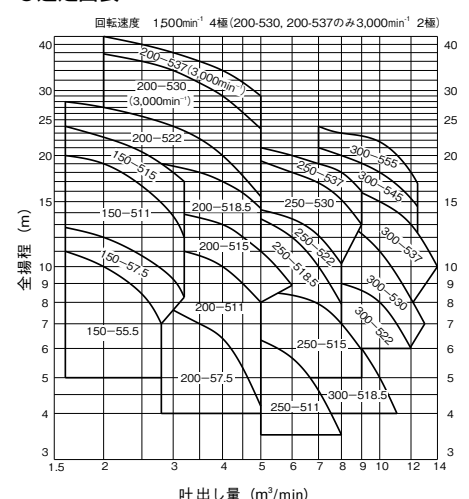

陸上
水中

PMUP形、PMUS形 ステンレス製水中深井戸ポンプ
PMU形 水中深井戸ポンプ

地下水
取水

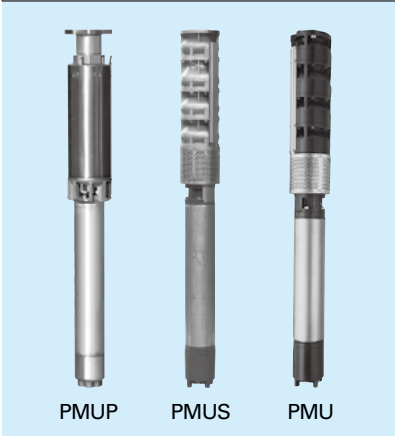

●選定図表

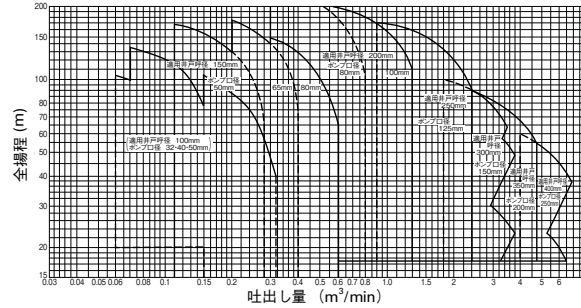

●特長

- ①それぞれの井戸寸法においてキメ細かい機種ぞろえで
ご要求性能に応じた機種が選択できます。
- ②電動機は清水を密封しており、軸貫通部は異物が浸入しにくい特殊構造となっています。

●最小井戸呼び径 100mm

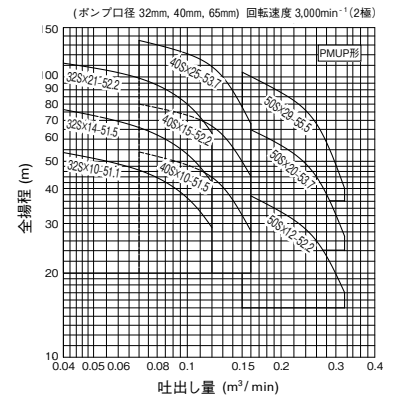

●最小井戸呼び径 150mm

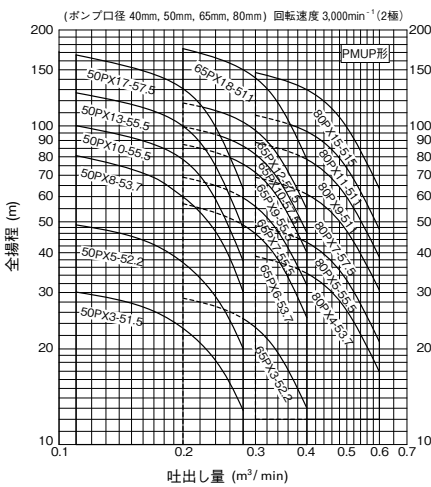

●最小井戸呼び径 200mm

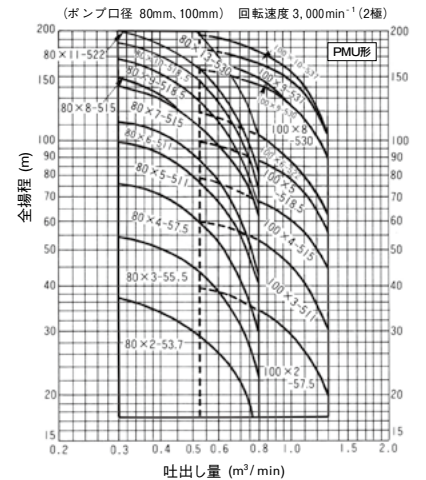
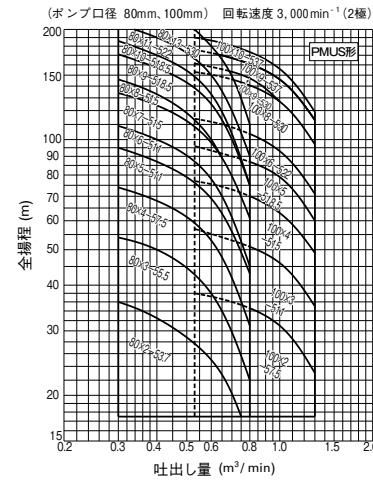

●最小井戸呼び径 250mm

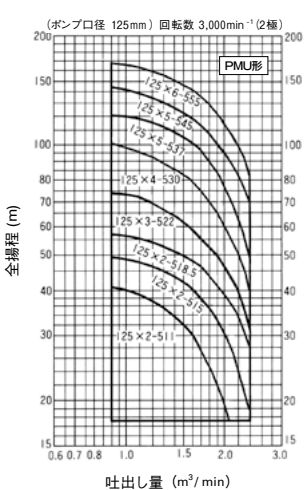

●最小井戸呼び径 300mm

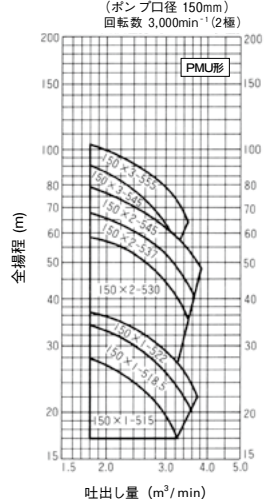

●最小井戸呼び径 350mm

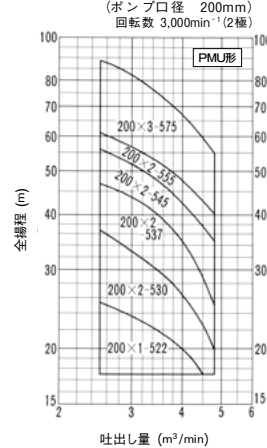

●最小井戸呼び径 400mm

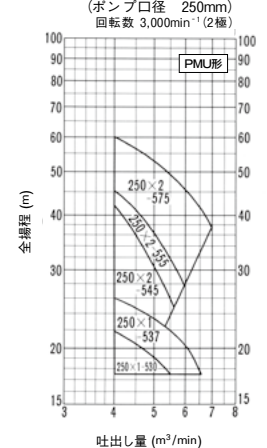

UNP形水中汚水ポンプ

浄化槽排水

雨水、湧水排水

噴水

養殖(淡水)

園芸

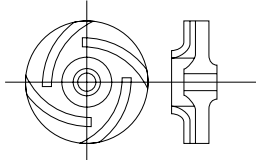

クローズ
(羽根車形状)

●特長

- ①接液部はステンレスと樹脂を採用し、軽量で耐食性に優れています。
- ②軸封部はダブルメカニカルシールを採用し、電動機内への浸水を防止しています。
- ③電動機保護装置(サーマルリレー)を内蔵し、過負荷による焼損を防止します。
- ④自動および自動交互形は、水位の変化による自動運転を行います。(制御盤不要)
- ⑤着脱形もあります。

注) 自動交互形は自動形と組み合わせて使用してください。

●選定図表

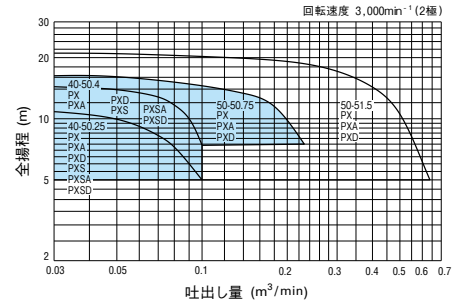

※ 示した範囲はUSEを優先してご選定ください。

UN形水中汚水ポンプ

浄化槽排水

雨水、湧水排水

噴水

養殖(淡水)

園芸

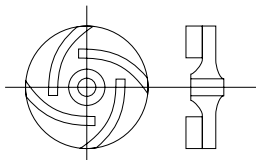

オープン
(羽根車形状)

●特長

- ①軸封部はダブルメカニカルシールを採用し、電動機内への浸水を防止しています。
- ②電動機保護装置(サーマルリレー)を内蔵し、過負荷による焼損を防止します。
- ③自動および自動交互形は、水位の変化による自動運転を行います。(制御盤不要)
- ④着脱形もあります。

注) 自動交互形は自動形と組み合わせて使用してください。

●選定図表

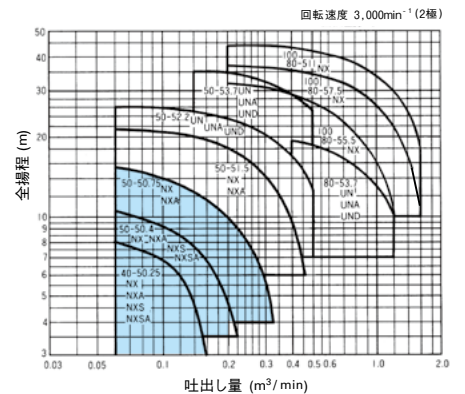

※ 示した範囲はUSEを優先してご選定ください。

USE形水中雑排水ポンプ

厨房排水

建築物雑排水

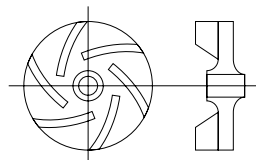
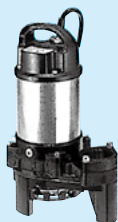

ボルテックス
(羽根車形状)

●特長

- ①接液部はステンレスと樹脂を採用し、軽量で耐食性に優れています。
- ②軸封部はダブルメカニカルシールを採用し、電動機内への浸水を防止しています。
- ③電動機保護装置(サーマルリレー)を内蔵し、過負荷による焼損を防止します。
- ④自動および自動交互形は、水位の変化による自動運転を行います。(制御盤不要)
- ⑤着脱形もあります。

注) 自動交互形は自動形と組み合わせて使用してください。

●選定図表

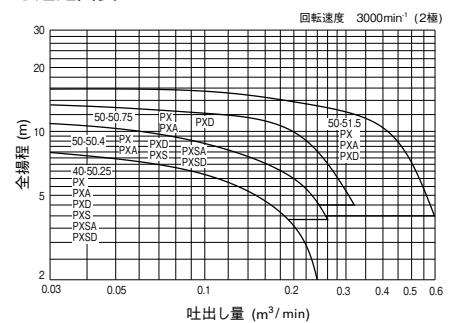

水中

US形水中雑排水ポンプ

厨房
排水

建築物
雑排水

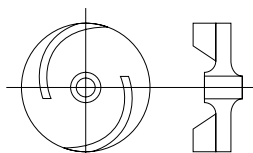

ノンクログ(羽根車形状)

●特長

- ①軸封部はダブルメカニカルシールを採用し、電動機内への浸水を防止しています。
- ②電動機保護装置(サーマルリレー)を内蔵し、過負荷による焼損を防止します。
- ③自動および自動交互形は、水位の変化による自動運転を行います。(制御盤不要)
- ④着脱形もあります。

注) 自動交互形は自動形と組み合わせて使用してください。

●選定図表

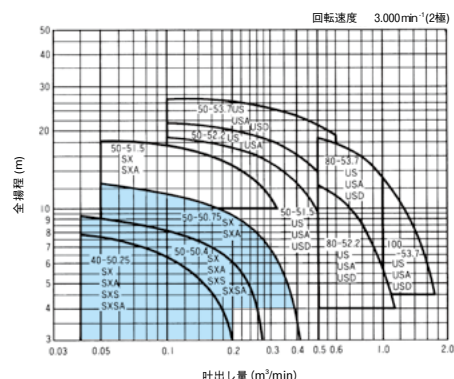

※ 〓で示した範囲はUSEを優先してご選定ください。

UBE形水中汚物水ポンプ

処理場
汚泥排水

建築物
汚物排水

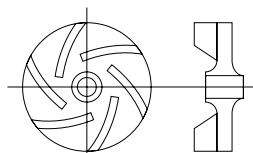
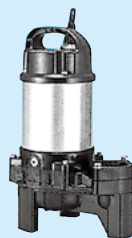

ボルテックス(羽根車形状)

●特長

- ①接液部はステンレスと樹脂を採用し、軽量で耐食性に優れています。
- ②軸封部はダブルメカニカルシールを採用し、電動機内への浸水を防止しています。
- ③電動機保護装置(サーマルリレー)を内蔵し、過負荷による焼損を防止します。
- ④自動および自動交互形は、水位の変化による自動運転を行います。(制御盤不要)
- ⑤着脱形もあります。

注) 自動交互形は自動形と組み合わせて使用してください。

●選定図表

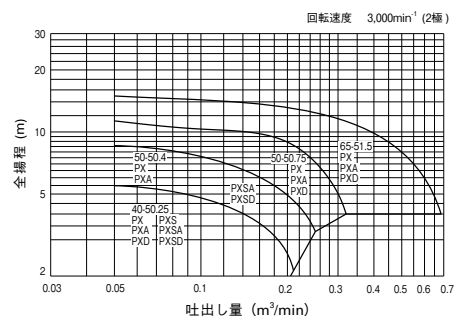

UB形水中汚物水ポンプ

処理場
汚泥排水

建築物
汚物排水

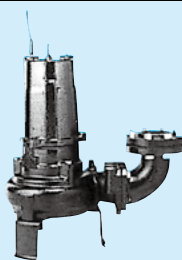

●選定図表

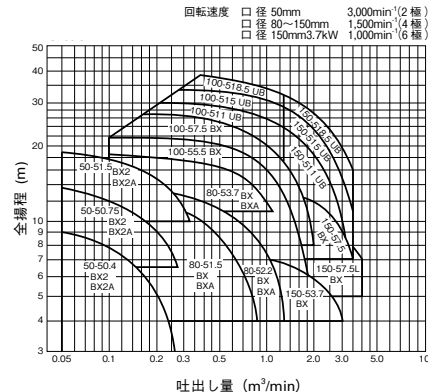
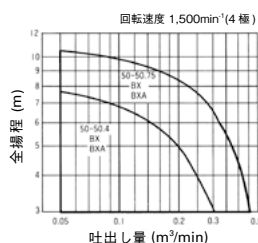

●特長

- ①軸封部はダブルメカニカルシールを採用し、電動機内への浸水を防止します。
- ②電動機保護装置を内蔵しています。
(電動機出力11~18.5kWの電動機保護は電動機内蔵のサーモスタットと制御盤の組み合わせで行ってください。)
- ③自動および自動交互形は、水位の変化による自動運転を行います。(制御盤不要)
- ④着脱形もあります。

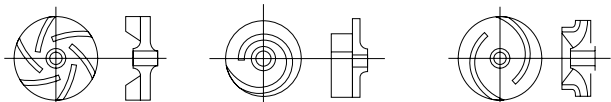

UB (2極)

UB (口径80mm以下)

UB (口径100mm以上)

注) 自動交互形(UB-D)は自動形(UB-A)と組み合わせて使用してください。

ブレードレス (2極はボルテックス)(羽根車形状)

処理場
汚泥排水

建築物
汚物排水

UV形水中ボルテックスポンプ

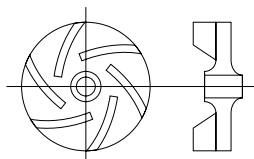

ボルテックス
(羽根車形状)

●特長

- ①ポンプの流水路は吸込み口から吐出し口まで同じ寸法なので、口径と同一寸法の汚物をスムーズに排出します。
- ②軸封部はダブルメカニカルシールを採用し、電動機内への浸水を防止します。
- ③電動機保護装置(サーマルリレー)を内蔵し、過負荷による焼損を防止します。
- ④自動および自動交互形は、水位の変化による自動運転を行います。(制御盤不要)
- ⑤着脱形もあります。

注) 自動交互形は自動形と組み合わせて使用してください。

●選定図表

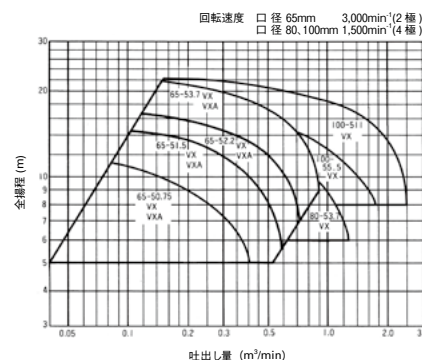

水中

BL形横形ブレードレスポンプ

処理場
汚泥排水

建築物
汚物排水

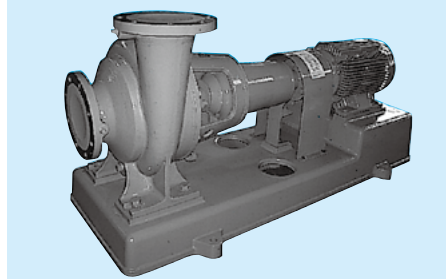

●特長

- ①十分な通路断面積を持ち、汚物の通過性を工夫した羽根車です。

●選定図表

回転速度は図表中に記載されています。

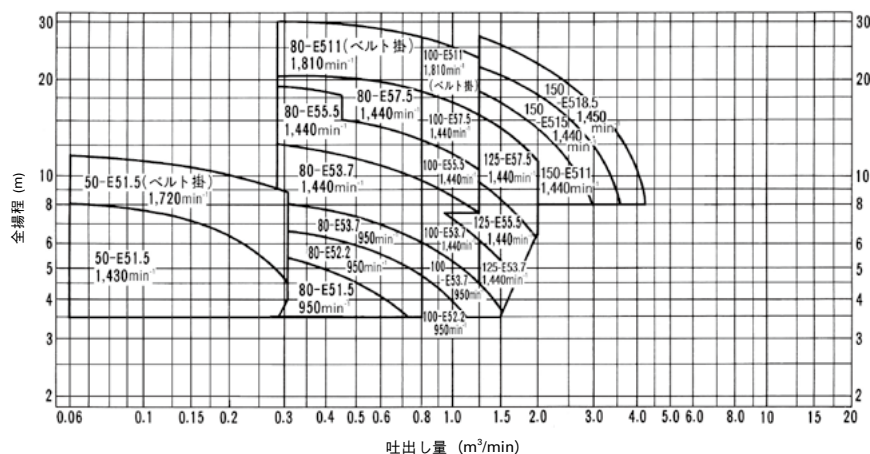

JDP形、JDS形ステンレス製モートルポンプ

建築物
給水

赤水
防 止

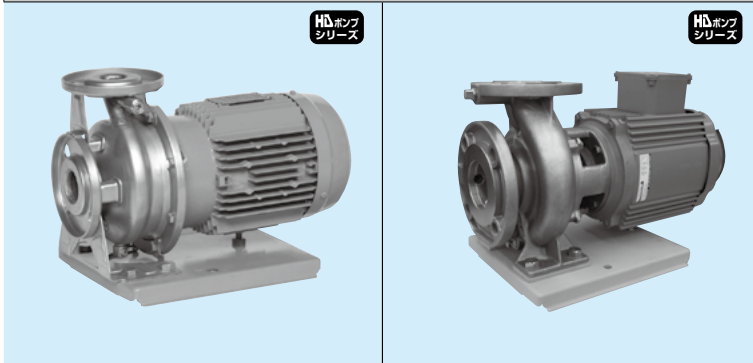

●特長

- ①接水部の材質にステンレスを使用していますので耐食性に優れています。
- ②FC製ポンプと据え付けレベルでの互換性があります。

●選定図表

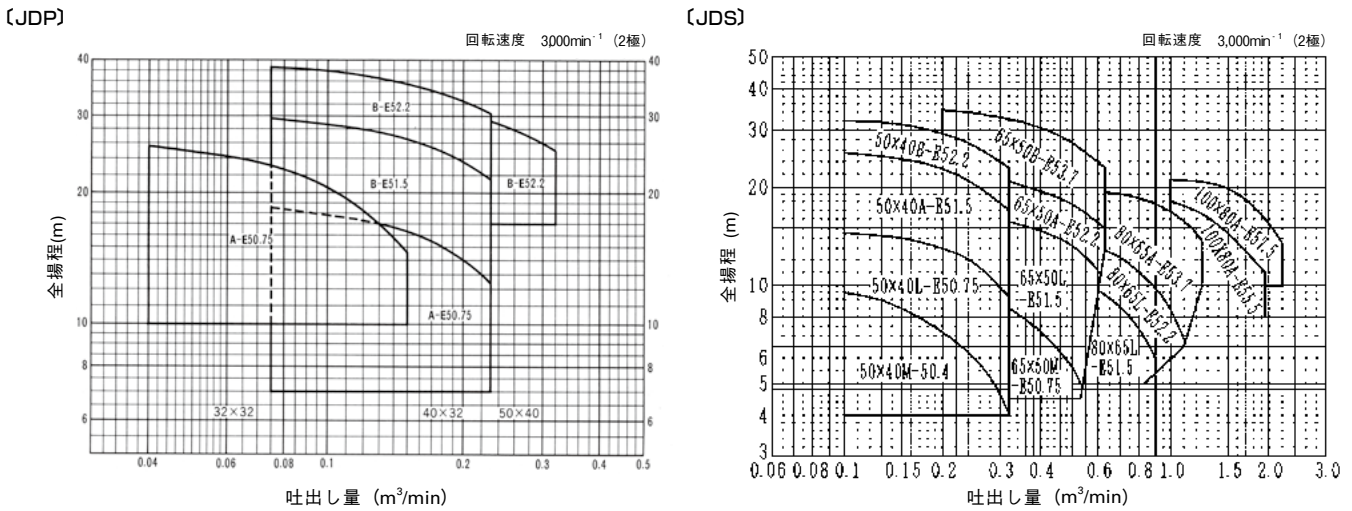

JLP形、JLS形ステンレス製インラインポンプ

温 水
循 環

赤水
防 止

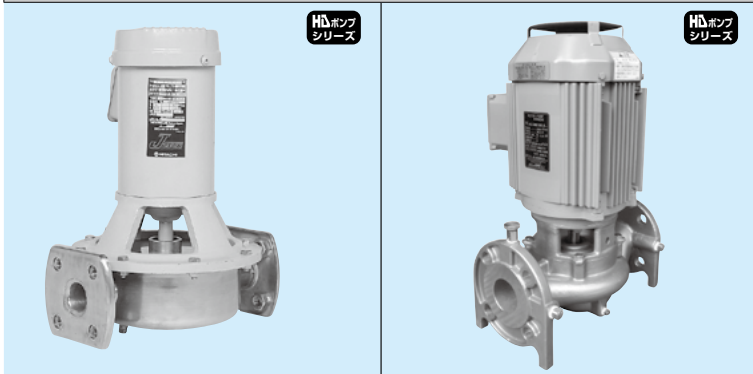

●特長

- ①接液部の材質にステンレスを使用していますので耐食性に優れています。
- ②パイプラインの中に組み込むだけですから据え付け面積が不要です。

●選定図表

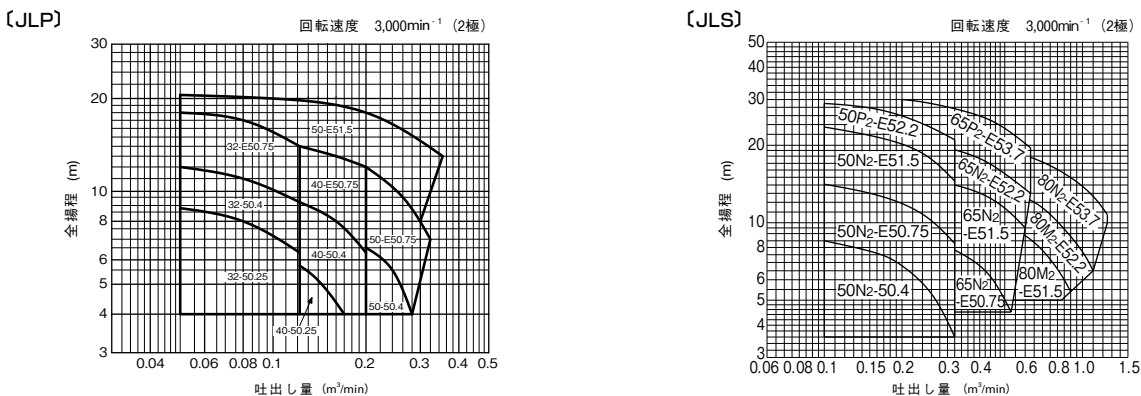

JCS 2形うず巻ポンプ

建築物
給水

赤水
防
止

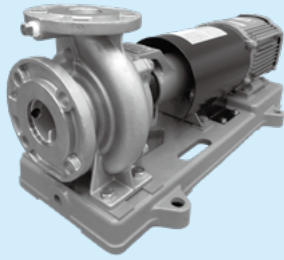

●特長

- ①ポンプ部モデルチェンジ
 - ・軸封部にメカニカルシールを標準装備^{※1}
 - ・ポンプ部の軽量化を実現^{※2}
 - ・各形番の選定範囲拡大
 - ・B.P.O(バックプルアウト)方式を継承^{※3}
- ※1 グランドパッキン仕様も改造にて対応 ※2 当社比 ※3 B.P.O(バックプルアウト)方式は、吸込・吐出し配管をそのままに、ポンプの分解、組立を可能にします。
- ②環境・衛生面向上
 - ・接水部ステンレス採用で、クリーンな水を供給^{※4}
 - ※4 接水部とは、ケーシング(材質SCS13)、羽根車(材質SCS13)、ケーシングカバー(材質SCS13)、主軸(材質SUS304)を指します。
- ③さらなる省エネ
 - ・高効率なPMモータの搭載可能(オプション対応)

●選定図表

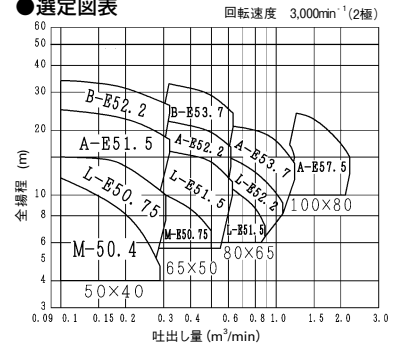

NJP形ステンレス製多段モートルポンプ

建築物
給水

赤水
防
止

HVポンプ
シリーズ

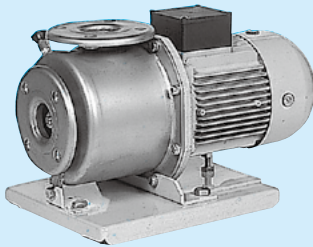

●特長

- ①赤水を発生させません。
- 接液部の材質にステンレス鋼板、合成樹脂を使用していますのでポンプ材からの赤水発生の心配がありません。
- ②保守が容易です。
- 電動機一体形のため運転中、始動停止による心狂いの心配がなく心出しの心配がありません。
- 軸封部にメカニカルシールを使用していますので保守が容易です。

●選定図表

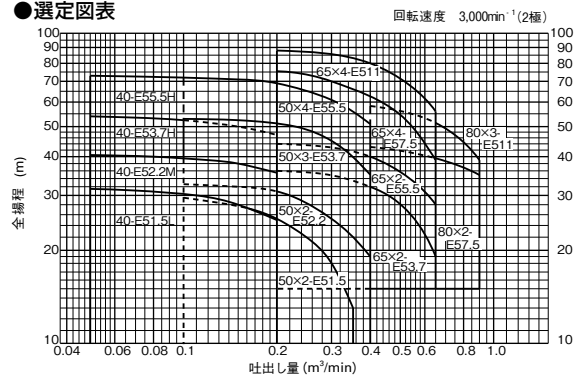

SVF形ステンレス製ポンプ

海水

化学液

ステン
レス

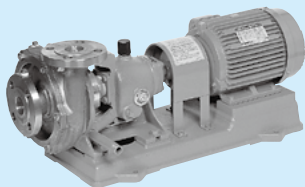

●特長

- 接水部がステンレス製で耐食性に優れていますので、各種の特殊液に使用可能です。
- 注) 清水以外の場合は、お問い合わせください。

●選定図表

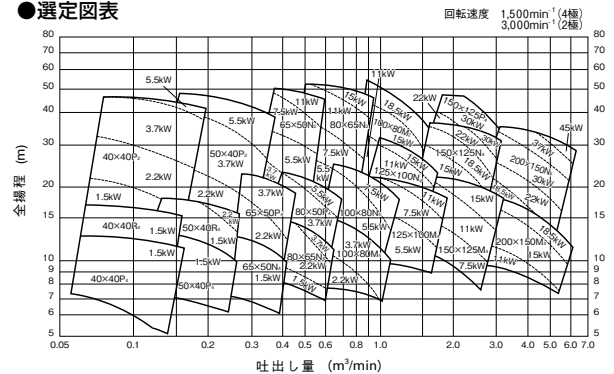

注) 選定図表は比重1.0、粘度1.0CPの場合を示します。これが変わる場合は、お問い合わせください。

JUP形ステンレス製水中うず巻ポンプ

建築物
給水

工場用
給水

上水道

簡易
水道



●特長

- ①主要部はステンレス鋼板製ですのでポンプからの赤水の心配がありません。
- ②ステンレス鋼板のプレス構造の採用で小型軽量です。
- ③ポンプ、電動機が一体で直結心出し作業が不要です。
- ④ポンプ、電動機はピット内に設置されますので騒音、振動が小さく、ピット上部の床面が有効に活用できます。

●選定図表

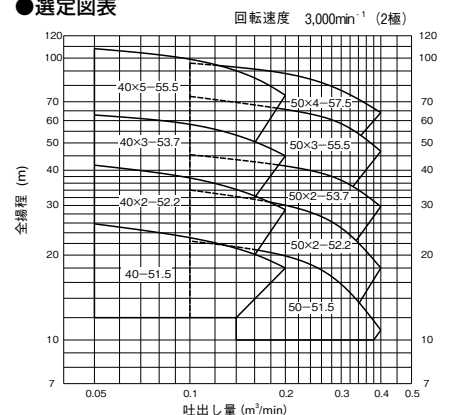

FitLive^{※1}対応インバータ・ウォーターエース

建築物
給水

※1 クラウド監視サービス FitLive[®] は日立の登録商標です。(登録商標番号 5908316 号)

●特長

①遠隔監視機能を標準搭載

- ・通信機器を内蔵し、遠隔監視を実現。
- ・PCやスマホから運転状態を常時確認できます。
- ・IoTによるデータ管理で保守が容易になります。
- ・運転状況から消耗部品の交換時期をお知らせします。

②主な用途

- ・中高層のビル・マンション給水に最適な給水性能です。

③充実した機能

- ・優れた断水回避機能

ポンプを制御するコントローラ部をそれぞれ独立・相互通信機能を持たせ、漏電遮断器、コントローラ部、ポンプ部を複数台で構成し、システム全体を制御。突発的な不具合が発生した場合でもバックアップ機能により、運転の継続を可能にしました。圧力センサ異常時には、電動機負荷電流制御に切換え運転を継続します。

④構造・施工性を改善

- ・きれいな水を供給
- 通水部の主要部品をステンレスおよび樹脂で構成。浸出性能基準に適合したきれいな水を供給します。

〈交互、交互+並列シリーズ〉

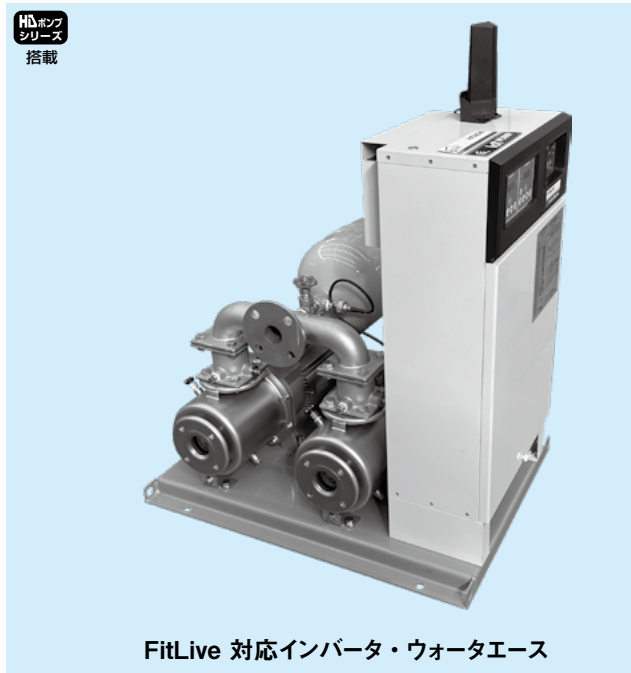

FitLive 対応インバータ・ウォーターエース

●選定図表

〔交互運転方式〕

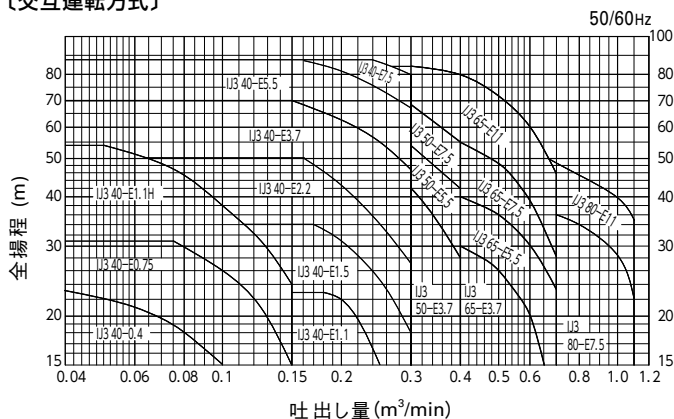

〔交互+並列運転方式〕

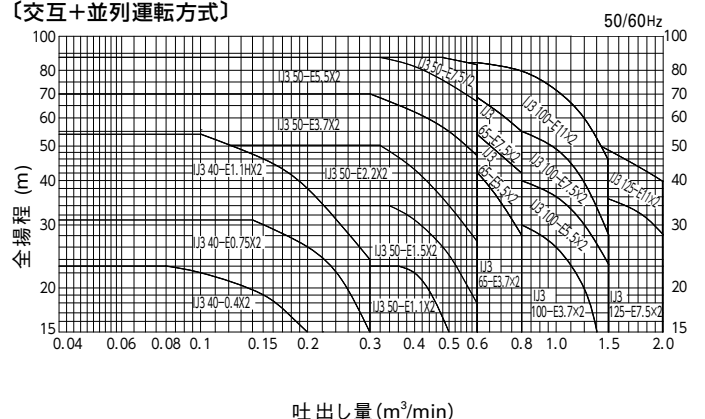

〈台数制御シリーズ〉

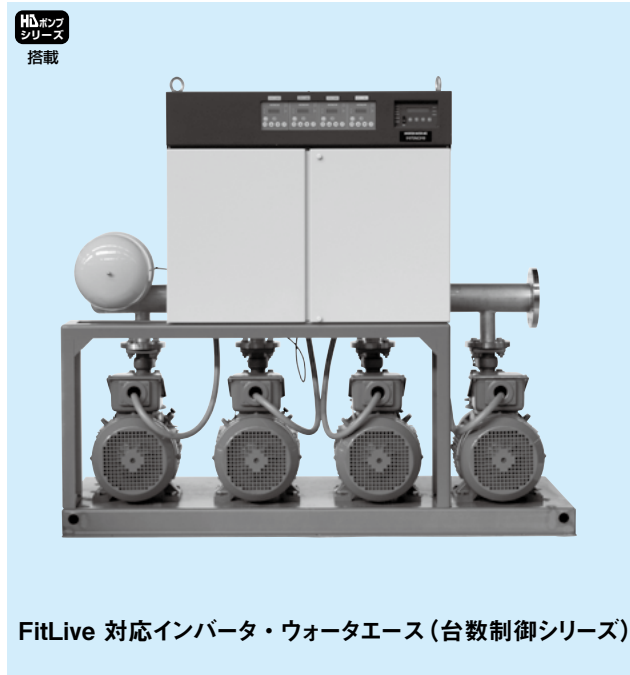

FitLive 対応インバータ・ウォーターエース (台数制御シリーズ)



給水ユニット

●選定図表

(3台並列、3台並列・予備機付運転)

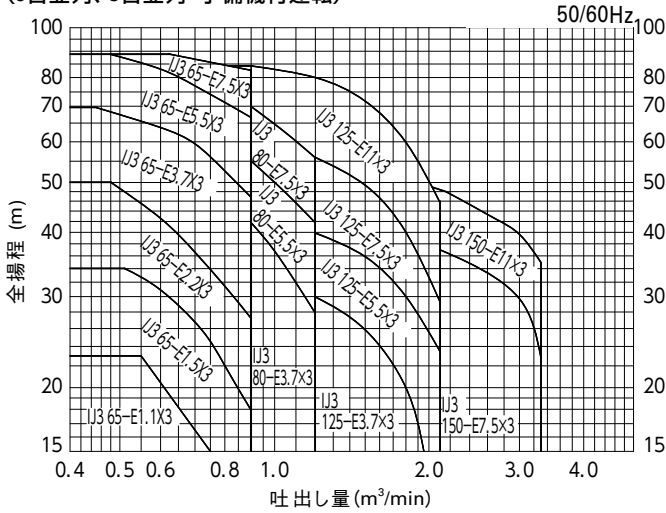

(4台並列、4台並列・予備機付運転)

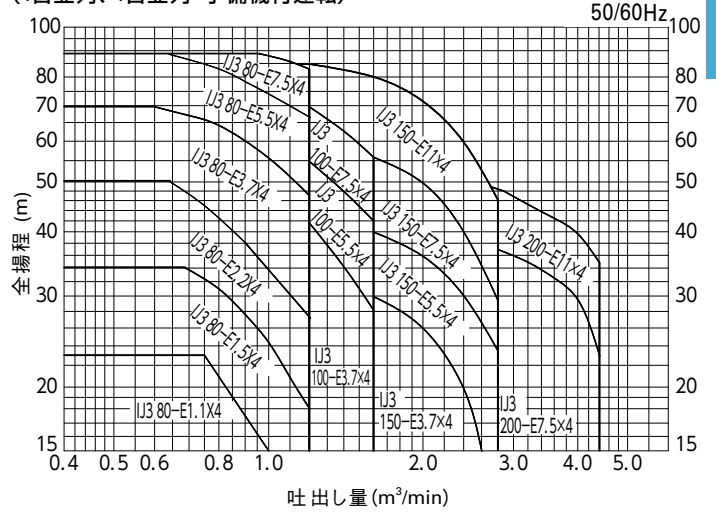

(5台並列、5台並列・予備機付運転)

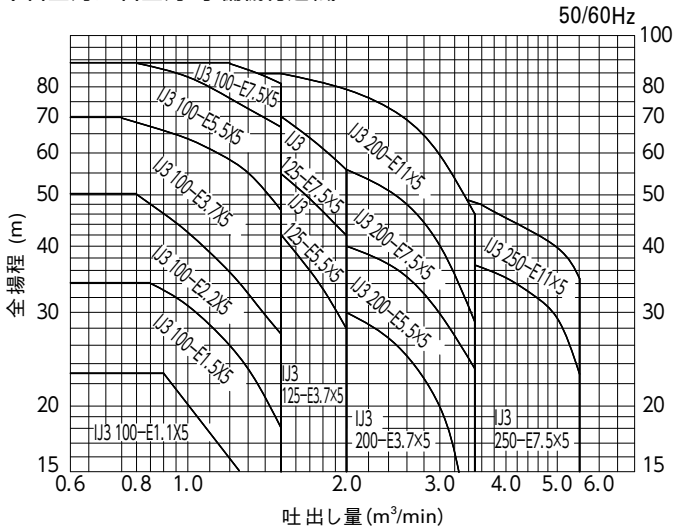

(6台並列運転)

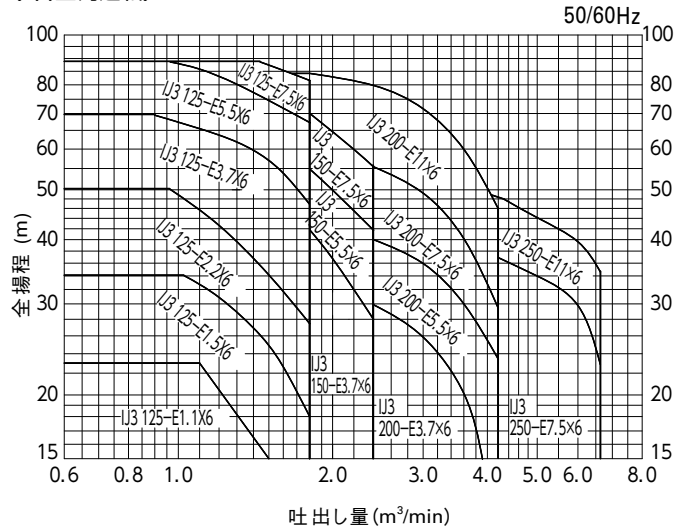

ニューロジュニア・ウォーターエース Sシリーズ<ステンレスポンプ>

建築物
給水

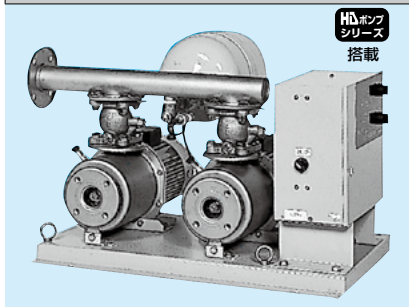

HAポンプ
シリーズ
搭載



- ・故障回避機能
電子サーマルを採用し、落水防止、バックアップ運転、リトライ動作による断水予防など故障回避運転機能付きです。
- ・受水槽電極棒の水位検出条件の自動設定
制御盤と電極棒の関係は、配線が確実になっていればマイコンが受水槽の水位を検出し、運転条件を自動設定します。

●特長

- ①流体音の低減を図った専用ポンプの採用により、騒音を低減しました。[0.75kW：48dB(A)]
- ②ユニット内の接水部にステンレス、銅合金を使用、ポンプユニット部からの赤水発生を防止します。
- ③全閉屋外形電動機の採用により、防塵・防湿対応を強化し、信頼性を向上しました。
- ④使い勝手の向上
・現地運転後の圧力調節が不要です。
オートチューニングにより、始動圧力、停止電流などの設定が不要で、現地試運転後の調整が不要です。

●選定図表

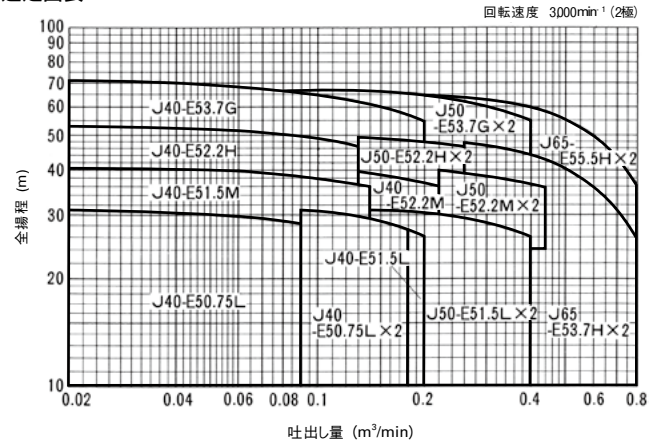

ウォーターエース(圧力式自動給水ユニット)

建築物
給水

工場内
給水

上水道

簡易
水道

かんがい

園芸



HAポンプ
シリーズ
搭載



●特長

- ①ポンプ、制御盤をユニット化してありますので、据え付け工事が簡単です。
- ②上水道をはじめ、簡易水道用、農事用と幅広い用途に適用できます。
- ③高置タンク、高架タンクが不要ですから、日常の保守が簡単です。
- ④BL認定形もあります。

●選定図表 (交互運転方式)

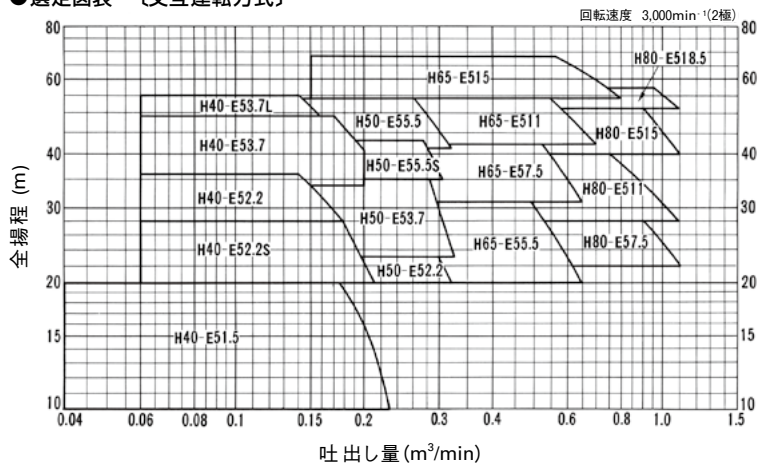

※上記の他に交互+並列運転方式もあります。
※上記以上の仕様も対応可能です。お問い合わせください。

ミスター・ウォーターエース

- 工場
給水
- 公共
集合住宅
- ビル
- 団地
マンション
- 病院
- ホテル
- リゾート

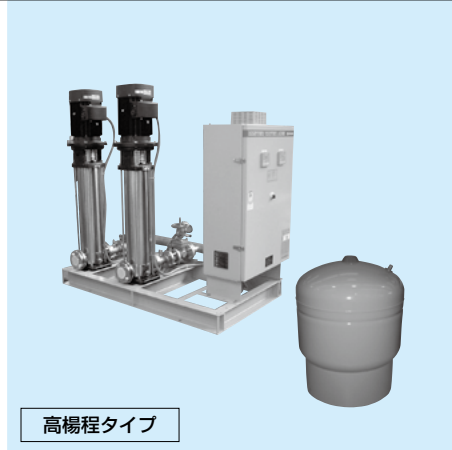
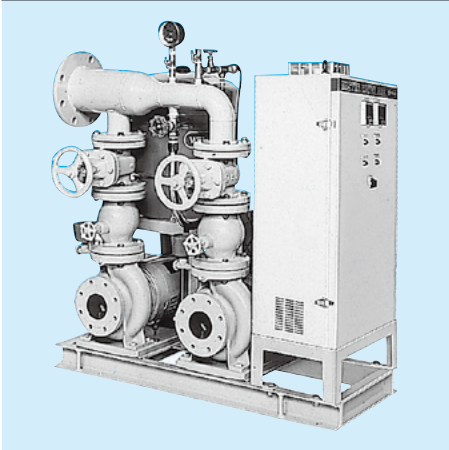

高揚程タイプ

●特長

①断水回避機能の充実〔デュアルコントローラ搭載〕制御コントローラを2台搭載することにより、漏電遮断器、コントローラ、インバータ、ポンプを2重系とし、相互監視を行うシステムとしました。これにより、一方が何らかの原因で停止した場合でも、他方がバックアップ運転を行い、運転を継続します。
圧力センサの異常時は、電動機負荷電流制御に切り替え、ポンプを停止することなく、吐出し圧力一定制御を行い、運転を継続します。

②使用水量に応じて変化する、配管抵抗に沿ってポンプの回転数を変化させ、末端圧力を一定に制御する推定末端圧力一定制御方式を採用。また、締め切り運転を一定時間検出した時には、回転数を下げて低速スタンバイ運転を行います。これらにより、消費電力が少なく省エネ効果の高い運転を実現します。
③圧力、周波数、電流などのデジタル表示および運転、故障状態の監視機能付きです。

●BL 認定品もあります。

●選定図表

〔交互運転方式〕

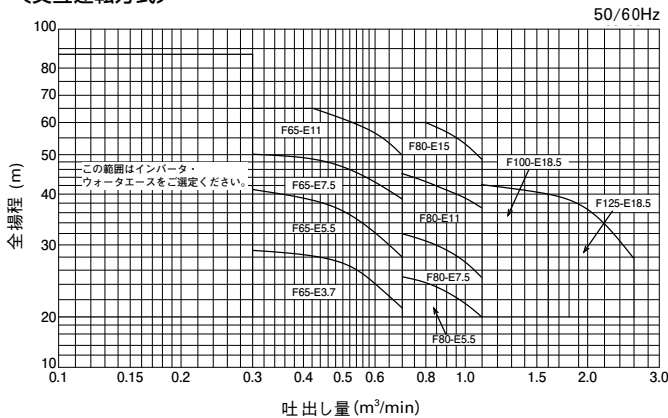

〔交互+並列運転方式〕

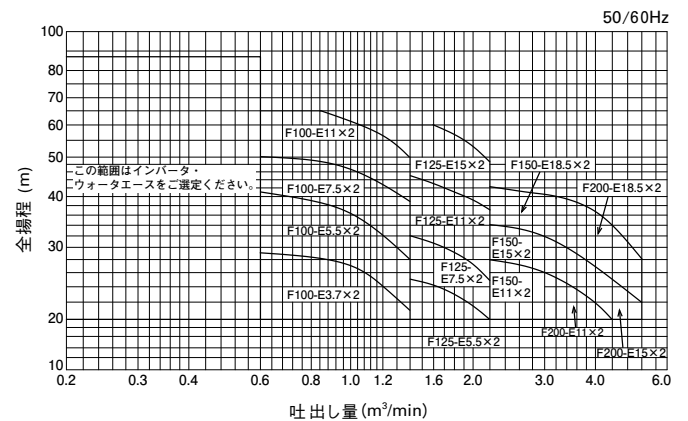

〈高揚程タイプ〉

〔交互運転方式〕

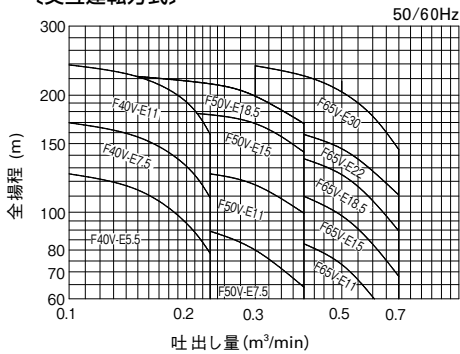

〔交互+並列 / 交互+並列・予備機付運転方式〕

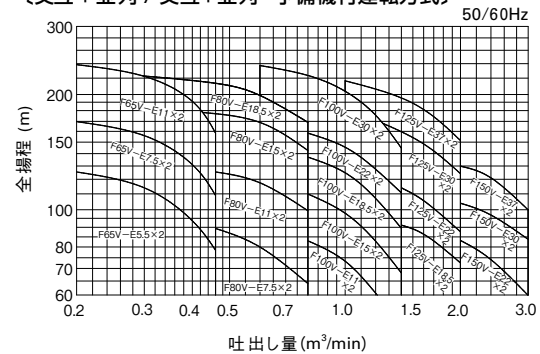

給水ユニット

水道直結ブースタポンプ給水ユニット
ダイレクト・ウォーターエース

建築物
給 水

HA
シリーズ
搭載

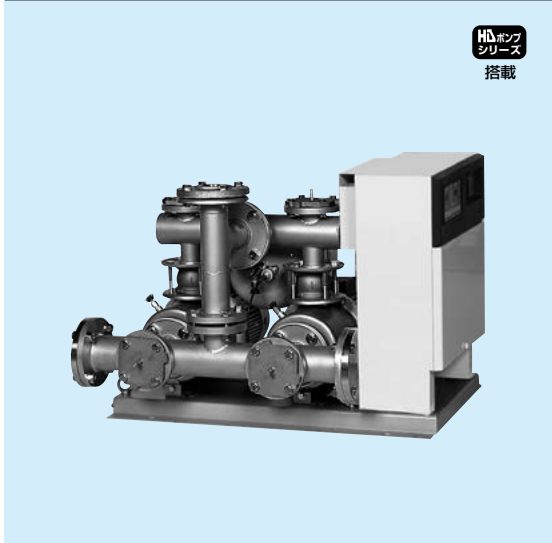

●選定図表

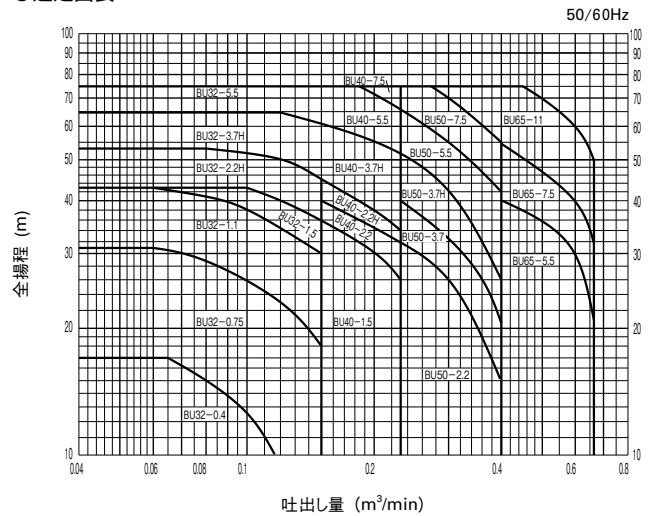

直結加圧形ポンプユニット

(公社)日本水道協会認証品

●特長

- ①断水回避機能の充実〔デュアルコントローラ搭載〕
制御コントローラを2台搭載することにより、漏電遮断器、コントローラ、インバータ、ポンプを2重系とし、相互監視を行うシステムとしました。これにより、一方が何らかの原因で停止した場合でも、他方がバックアップ運転を行い、運転を継続します。
圧力センサの異常時は、電動機負荷電流制御に切り替え、ポンプを停止することなく、吐出し圧力一定制御を行い、運転を継続します。
- ②使用水量に応じて変化する、配管抵抗に沿ってポンプの回転数を変化させ、末端圧力をほぼ一定に制御する推定末端圧力一定制御を採用。また、締め切り運転を一定時間検出した時には、回転数を下げて低速スタンバイ運転を行います。これらにより、消費電力が少なく省エネ効果の高い運転を実現します。
- ③ユニットの接水部は腐食に強いステンレス材、銅合金を採用し赤水防止に気を配っております。
- ④設置スペースはBU 50-3.7HRで幅760×奥行き720mmと、よりコンパクトになりました。
- ⑤全閉屋外型電動機の採用により、防塵・防湿対応を強化し、信頼性を向上しました。(3.7kW以下)

●直結給水のメリット

- ①受水槽設備不要のため、省スペース化および設備コストの低減が図れます。
- ②水道配水管圧力の有効利用により省エネルギー化を実現します。
- ③停電などによるポンプ停止時でも、水道配水管圧力により一部給水可能となり全戸断水を回避できます。
- ④高置水槽設備不要で建物外観の美観の向上が図れます。

減 圧 式

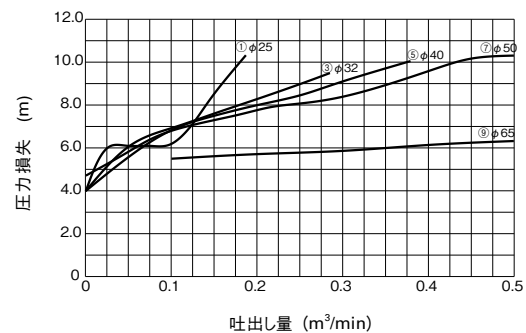

- 注) ●全揚程には逆流防止装置の圧力損失は含んでおりません。
●本選定図は全揚程で表示してあります。実際の設定圧力は逆流防止装置一次側圧力(圧力センサ取り付け位置)を基準に増圧給水設備の圧力損失を考慮して設定してあります。
●全揚程を算出する時は急閉逆止め弁などの抵抗損失を加えてください。(増圧給水設備の圧力損失線図を参照)
●形番表示は逆流防止装置の種類記号を付記して使用ください。

ダイレクト・ウォーターエース 〈スタンドタイプ〉

建築物
給水



BUS80-7.5×2R

直結加圧形ポンプユニット

(公社)日本水道協会認証品

●特長

- ①直結給水のメリットである省スペースにこだわりました。据付け面積を極小化した薄形で屋外設置可能な自立形ですので、建物の側壁、軒下、階段室など狭い場所に最適です。
- ②ポンプ、圧力タンク、制御盤などの横成機器を遮音効果の高い自立形BOXに収納することで静音化を図りました。
- ③流入側および吐出側の圧力と運転周波数を監視し、小水量を検知する方式によりフロースイッチを不要としました。機械接点なくなり、メンテナンスがさらに容易になります。
- ④断水回避機能の充実
バックアップ用マイコンの搭載により、何らかの原因で制御系に故障が生じても、一方のポンプがバックアップ運転を行い、運転を継続します。圧力センサの異常時は、電動機負荷電流制御に切換え、ポンプを停止することなく、吐出し圧力一定制御を行い、運転を継続します。
- ⑤配水管圧力および使用水量に応じて、ポンプの回転数を変化させ、使用末端圧力をほぼ一定にする「推定末端圧力一定制御」を採用。また、締め切り運転を一定時間検出した時には、回転数を下げる「低速スタンバイ運転」を行います。これらにより消費電力が少なく省エネ効果の高い運転を実現します。(吐出し圧力一定制御に比べ10~15%省エネとなります)

●選定図表

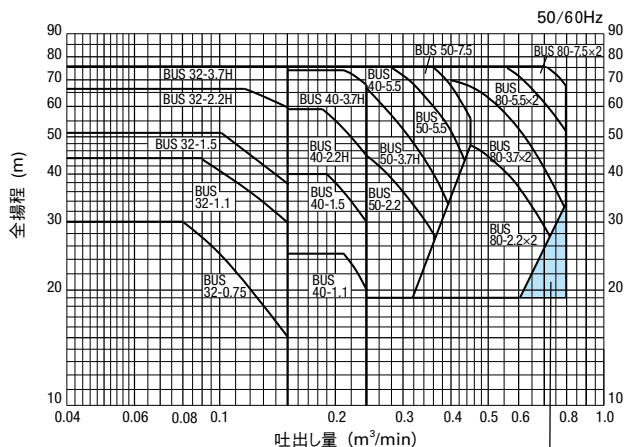

この範囲を選定される場合はお問い合わせ願います。

減圧式

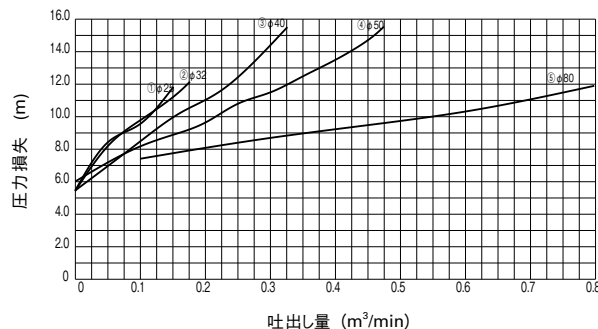

- 注) ●全揚程には逆流防止器の圧力損失は含んでおりません。
●全揚程を算出する時は急閉逆止め弁などの抵抗損失を加えてください。(増圧給水設備の圧力損失線図を参照)
●形番表示は逆流防止装置の種類記号を付記して使用ください。

給水ユニット

US形消火ポンプユニット

形式認定品

消火



HAポンプシリーズ 搭載

US-HA形消火ポンプユニット(JD形モートルポンプ使用)



US-HT形 消火ポンプユニット スプリンクラー用

(GMN形多段ポンプ使用)

- 特長
 - ① 消防法で定められている必要な機能を備えていますから、消火ポンプまわりの設計が簡単で、設計工数を低減できます。
 - ② コンパクトな一体型ですから据え付け面積も少なくて済みます。
 - ③ 配管もセットに組み込まれていますから、据え付け工事も短縮されます。
 - ④ 自動始動盤付きのものは、電源および火災信号の接続配線だけでよく、電気工事が簡単です。

●選定図表 (JD形, JDM形, JC2形, JOV形) 2極・4極

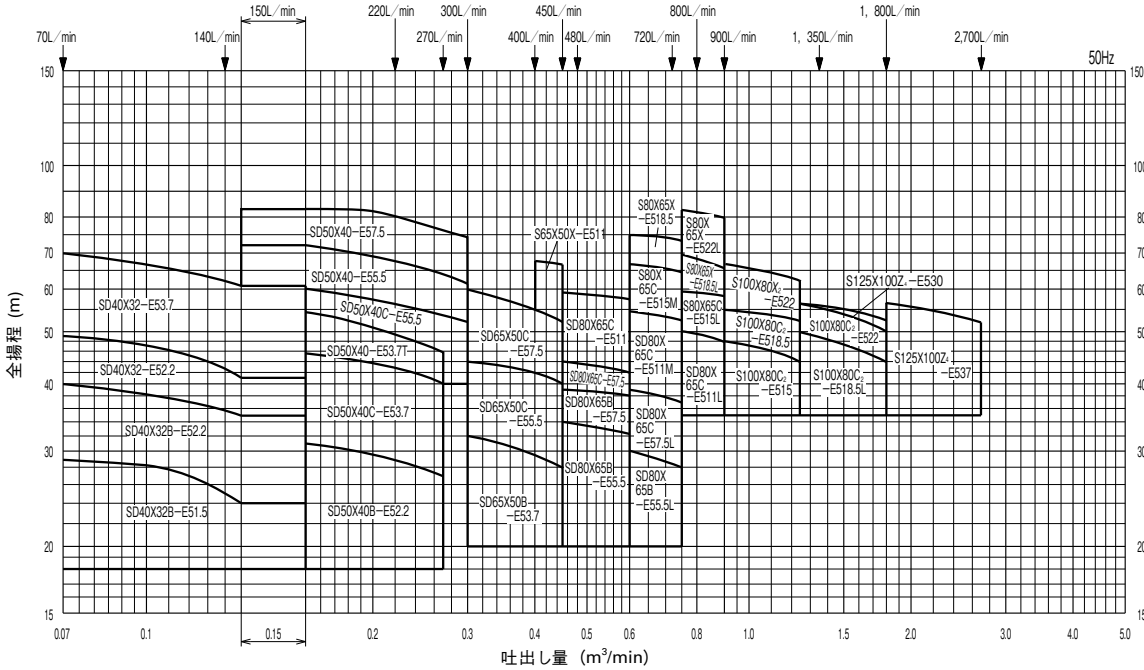

(JG形, GMN形) 2極・4極

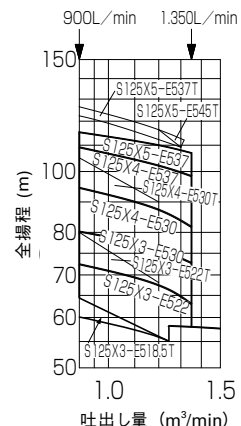
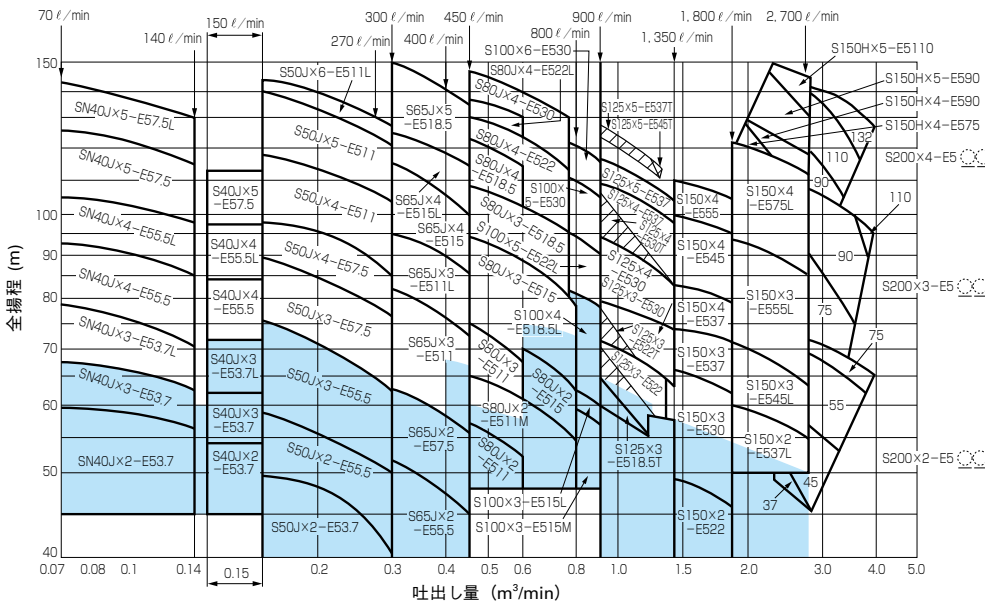

※ [Shaded Area] の範囲は単段ポンプシリーズを優先してご選定ください。

JU形水中消火ポンプユニット

形式認定品

消火



●特長

- ①消防法で定められているすべての機器がユニット化されていますから、機器の選定、設計の工数が低減できます。
- ②水中ポンプを使用しておりますから、凍結による破損や騒音がほとんどありません。
- ③水中ポンプを使用しておりますから、呼水槽は不要となり地上式ユニットに比べ据え付け面積が減少します。

●選定図表

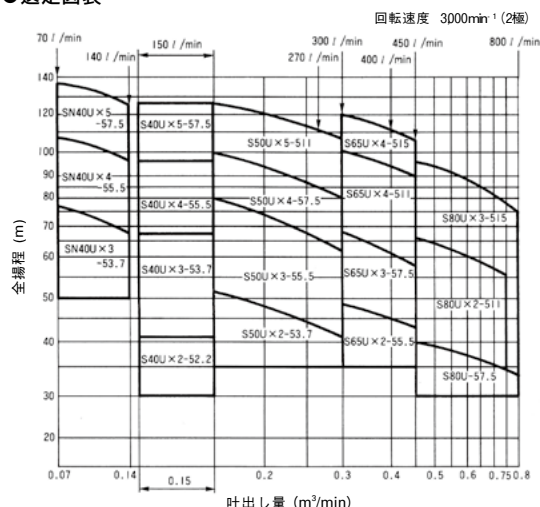

⚠ 安全上のご注意

- このカタログは発行時に最新の内容を記載していますが、時間の経過により特性、仕様などを変更する場合がありますので、計画時にはお手数でも承認図をご請求ください。
- 製品および部品の改造は絶対にしないでください。不安全、故障、事故の原因となります。
- データブック、取扱説明書、仕様銘板などに記載されている仕様や条件以外で使用しないでください。感電、けが、破損、火災など事故のおそれがあります。
- ご使用環境については、データブック、取扱説明書に記載されている範囲内とします。範囲外では使用しないでください。けが、火災など事故の原因となります。
- 製品のご選定、お取り扱いの上でご不明な点につきましては、最寄りの当社営業窓口へお問い合わせください。

ポンプは24時間働いています!!

ポンプ設備を安心してご使用いただくため、

ポンプの

定期点検では、細部にわたり重要ポイントをチェック・調整します。

磨耗・劣化した部品を交換したり、最良の運転のための調整をすることにより、不具合の早期発見、早期対応が可能となります。

「突発事故を未然に防ぐ」ことにより、無駄な維持費がかからなくなります。

これが「定期メンテナンス契約」をおすすめする理由です。

定期点検とは別に、自動車の車検のような点検(通称オーバーホールという)は、自動給水ユニットの場合3~6年に1回必要となります。点検内容は、下記の通りです。ポンプを全分解し、消耗品を交換し、内部の清掃・手入れ・組立・試験・塗装作業を行います。この時、メカニカルシール・軸受・羽根車・ライナーリングの交換(必要な場合)を行います。

オーバーホール

サポートセンタまたはサービスステーションで24時間、365日受付、緊急時の対応をサポートします。

24時間受付

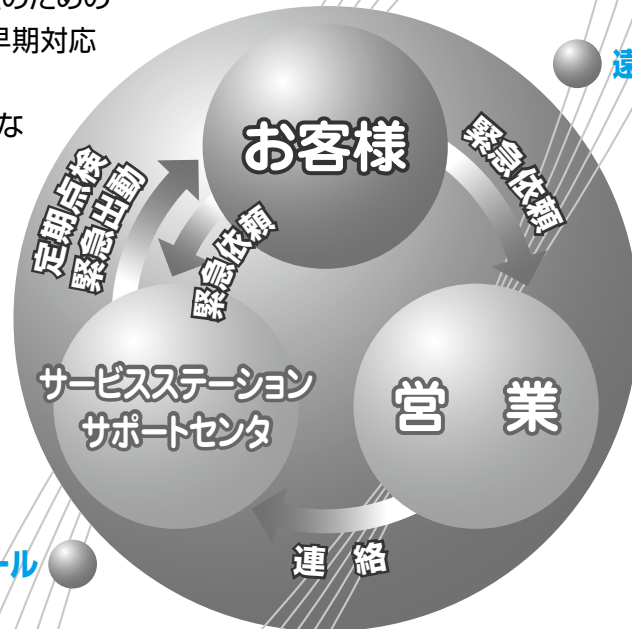

遠隔監視サービス

(定期メンテナンス契約とは別に御契約が必要となります)。

定期点検

ポンプ・圧力タンク・電動機・制御盤を、定期的に動作チェック・調整を行います。費用は年間契約で、点検回数もお打ち合わせで決めてさせていただきます。

メンテナンスの必要性(給水ユニットの例)

どんなに優秀な機械でも毎日の稼働で、少しずつ性能が低下し、部品の磨耗も進みます。

部品等の磨耗や劣化は、どんな機械にも共通して言えます。事故を未然に防ぐことはもちろん、故障を予防して、つねにベストコンディションを保ち、少しでも使用年数を延ばしたい...その為に、「定期メンテナンス契約」があるのです。

専門技術者による十分な定期点検が、つねにベストの状態を保ち、寿命を延ばします。

ポンプの構造は、単純な為、日常管理は簡単です。しかし、給水ユニットは、機械部と電気部を系統的にユニット化した自動給水ユニットです。その為、メンテナンスを実施する技術者は電気と機械の技術を有する専門技術者です。専門技術者は、部品の交換時期を的確に判断すると共に、音や振動からもその機器のベストコンディションを判断する有能なアドバイザーの役割も果たします。

快適な生活と財産保全、さらに無駄な出費を未然に防ぐために。

大切な財産である給水ユニットの寿命を最大限に延ばす為、さらに、不測のトラブルによる大きな出費を防ぐ為、適正なメンテナンスを、定期的に行う必要があります。もし、定期的なメンテナンスを怠って不具合なまま放置したならば、断水事故となり、快適な生活が損なわれるばかりか、大掛かりな修理と無駄な出費を招くこととなります。

「定期メンテナンス契約」をおすすめします。

24時間有人で遠隔監視。無人運転をしているポンプ(自動給水ユニット)の異常信号を受け、お客様のご連絡先や携帯電話にメッセージを送信します。

定期メンテナンス契約の内訳

●費用(※)：年々
点検回数：年 回

※費用は点検作業費・車輦費・諸経費等で、部品交換を行う場合は、実費をご負担いただきます。

定期メンテナンス契約による費用対効果

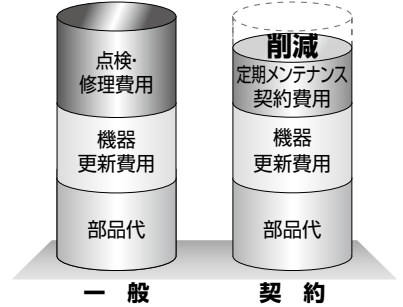

主な対象製品と点検内容

■自動給水ユニット

ポンプ、電動機、制御盤の主要構成部の点検、圧力タンクの点検、管理状態の点検、全体の目視点検・調整を行います。



■消火ポンプユニット

ポンプ、電動機、制御盤の主要構成部の点検と運転状態の点検および法定点検を行います。



■(陸上・水中)ポンプ

運転状態の点検および主要部分の状況確認を行います。

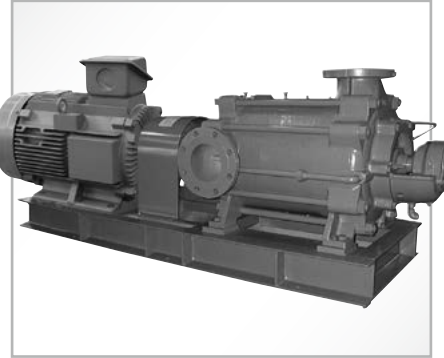

定期メンテナンスをご契約頂くと、こんなメリットがあります

1 断水時間を最小限にとどめます。
最新のメンテナンス技術とプランニングによって、メンテナンスによる給水ポンプの停止時間を、最小限にとどめます。また、万一の故障に際しても、適切な復帰対策など優先的に対処します。



2 費用の予算計上なども便利です。
一定額をお支払い頂くことで、メンテナンスにかかる費用を平均化できます。また、家賃や共益費による運営の場合にも大変便利です。



3 契約期間中の不具合対応に係る費用は無償になります。
(但し、部品代は実費)

4 専門技術者が定期的にお伺いします。
事前に日程を御相談させていただき御都合の良い日程にお伺い致します。

5 点検報告書を提出します。
給水装置の状態を記入した点検報告書で確認・報告・記録が残ります。

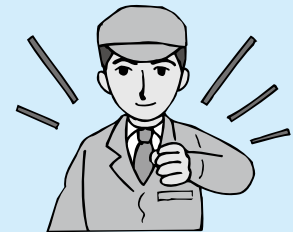

株式会社 日立産機システム

詳細はWebへ

<https://www.hitachi-ies.co.jp>

日立産機 お問い合わせ 



●このカタログに掲載した内容は、予告なく変更することがありますのでご了承ください。

HP-380W | 2023.7

Printed in Japan(H)